



## Grandstream Networks, Inc.

---

GXP1160/GXP1165

Teléfono IP para Pequeña y Mediana Empresa



# Manual de usuario GXP1160/GXP1165

## Índice

<b>EJEMPLOS DE INTERFACES GUI.....</b>	<b>5</b>
<b>INFORMACIÓN GNU GPL.....</b>	<b>6</b>
<b>CAMBIO DE REGISTRO.....</b>	<b>7</b>
<b>VERSIÓN DE FIRMWARE 1.0.5.26.....</b>	<b>7</b>
<b>VERSIÓN DE FIRMWARE 1.0.5.24.....</b>	<b>7</b>
<b>VERSIÓN DE FIRMWARE 1.0.5.15.....</b>	<b>7</b>
<b>VERSIÓN DE FIRMWARE 1.0.5.2.....</b>	<b>7</b>
<b>BIENVENIDO .....</b>	<b>8</b>
<b>DESCRIPCIÓN DEL PRODUCTO.....</b>	<b>9</b>
<b>FUNCIONES DESTACADAS.....</b>	<b>9</b>
<b>ESPECIFICACIONES TÉCNICAS DEL GXP1160/GXP1165 .....</b>	<b>9</b>
<b>INSTALACIÓN .....</b>	<b>11</b>
<b>CONTENIDO DEL PAQUETE.....</b>	<b>11</b>
<b>CONEXIÓN DEL TELÉFONO .....</b>	<b>11</b>
<b>GARANTÍA.....</b>	<b>13</b>
<b>USANDO EL GXP1160/GXP1165 .....</b>	<b>14</b>
<b>FAMILIARIZÁNDOSE CON LA PANTALLA LCD .....</b>	<b>14</b>
<b>FAMILIARIZANDO CON EL TECLADO.....</b>	<b>16</b>
<b>HACER LLAMADAS TELEFÓNICAS.....</b>	<b>17</b>
<b>CON AURICULAR, ALTAVOZ Y MANOS LIBRE .....</b>	<b>17</b>
<b>2 LLAMADAS CON 1 CUENTA SIP.....</b>	<b>18</b>
<b>COMPLETAR LLAMADAS.....</b>	<b>18</b>
<b>HACER LLAMADAS USANDO DIRECCIONES IP.....</b>	<b>20</b>
<b>RESPONDER LLAMADAS TELEFÓNICAS .....</b>	<b>21</b>
<b>RECIBIENDO LLAMADAS.....</b>	<b>21</b>
<b>NO MOLESTAR (DND).....</b>	<b>22</b>
<b>DURANTE UNA LLAMADA TELEFÓNICA .....</b>	<b>22</b>
<b>LLAMADA EN ESPERA/LLAMADA EN HOLD .....</b>	<b>22</b>
<b>MUTE.....</b>	<b>22</b>

TRANSFERENCIA DE LLAMADAS .....	22
CONFERENCIA DE 3-VÍAS.....	24
MENSAJES DE VOZ (INDICADOR DE MENSAJE EN ESPERA) .....	26
FUNCIONES DE LLAMADA .....	26
PERSONALIZACIÓN DE LA PANTALLA LCD & XML .....	28
<b>GUÍA DE CONFIGURACIÓN.....</b>	<b>29</b>
CONFIGURACIÓN A TRAVÉS DEL TECLADO.....	29
CONFIGURACIÓN A TRAVÉS DEL NAVEGADOR WEB .....	34
DEFINICIONES .....	35
DEFINICIONES DE LA PAGINA DE ESTADO.....	35
DEFINICIONES DE LA PÁGINA DE LA CUENTA .....	36
DEFINICIONES DE LA PAGINA DE AJUSTES .....	45
DEFINICIONES DE LA PAGINA DE RED .....	51
DEFINICIONES DE LA PAGINA DE MANTENIMIENTO.....	52
DEFINICIONES DE LA PAGINA DE LA AGENDA TELEFÓNICA .....	56
CONFIGURACIONES NAT.....	58
ACTUALIZACIÓN DEL CLIMA.....	59
MODO PÚBLICO.....	60
EDITAR CONTACTOS Y MARCAR CON UN CLIC.....	60
<b>ACTUALIZACIÓN Y APROVISIONAMIENTO .....</b>	<b>63</b>
ACTUALIZACIÓN A TRAVÉS DEL MENÚ DEL TECLADO.....	63
ACTUALIZACIÓN A TRAVÉS DE LA INTERFAZ GRÁFICA DE USUARIO WEB .....	63
SIN UN SERVIDOR LOCAL TFTP/HTTP.....	64
DESCARGA DE ARCHIVO DE CONFIGURACIÓN.....	65
<b>RECUPERAR LA CONFIGURACIÓN DE FABRICA.....</b>	<b>66</b>
<b>EXPERIENCIA CON EL GXP1160/GXP1165 .....</b>	<b>67</b>

**Tablas de contenido**  
**Manual de usuario GXP1160/GXP1165**

Tabla 1: ESPECIFICACIONES TÉCNICAS DEL GXP1160/GXP1165 .....	9
Tabla 2: CONTENIDO DEL PAQUETE GXP1160/GXP1165 .....	11
Tabla 3: CONECTORES DEL GXP1160/GXP1165 .....	12
Tabla 4: DEFINICIONES DE LA PANTALLA LCD .....	14
Tabla 5: ICONOS DEL LCD DEL GXP1160/GXP1165 .....	15
Tabla 6: DEFINICIONES DEL TECLADO .....	16
Tabla 7: FUNCIONES DE LLAMADA .....	26
Tabla 8: MENÚ DE CONFIGURACIÓN .....	29

**Tabla de figuras**  
**Manual de usuarios del GXP1160/GXP1165**

Figura 1: Puertos del GXP1160/GXP1165 .....	11
Figura 2: Pin-out GXP1160/GXP1165 .....	12
Figura 3: Flujo del menú del teclado .....	33
Figura 4: Actualización del clima .....	59
Figura 5: Web GUI – Agenda telefónica->Contactos .....	61
Figura 6: Marcar con un clic .....	62

## EJEMPLOS DE INTERFACES GUI

[http://www.grandstream.com/products/gxp\\_series/general/documents/gxp21xx\\_gui.zip](http://www.grandstream.com/products/gxp_series/general/documents/gxp21xx_gui.zip)

1. Captura de pantalla de la página de inicio
2. Captura de pantalla de la página de estado
3. Capturas de pantallas de las páginas de las cuentas
4. Capturas de pantallas de las páginas de configuraciones
5. Capturas de pantallas de la página de red
6. Capturas de pantalla de la página de Mantenimiento
7. Capturas de pantalla de la agenda telefónica

## INFORMACIÓN GNU GPL

El firmware de los GXP1160/GXP1165 contiene software de terceros licenciado bajo la Licencia Pública General de GNU (GPL). Grandstream utiliza el software bajo los términos específicos de la licencia GPL. Por favor, vea la Licencia Pública General de GNU (GPL) para los términos y las condiciones exactas de la licencia.

El código fuente relacionado GNU GPL de Grandstream pueden ser descargados desde el sitio web de Grandstream: [http://www.grandstream.com/support/faq/gnu\\_gpl](http://www.grandstream.com/support/faq/gnu_gpl).

## CAMBIO DE REGISTRO

Esta sección documenta los cambios significativos respecto a las versiones anteriores de los manuales de usuario para la serie GXP1160/GXP1165. Sólo novedades importantes o grandes actualizaciones se enumeran aquí. Actualizaciones menores para correcciones o edición no serán enumeradas.

### VERSIÓN DE FIRMWARE 1.0.5.26

- Agregada la función “Tecla de función para la agenda telefónica” en configuraciones de administración de la agenda telefónica.

### VERSIÓN DE FIRMWARE 1.0.5.24

- Actualizado el enlace de descarga del servidor TFTP para la versión 1.0.5.24.

### VERSIÓN DE FIRMWARE 1.0.5.15

- Actualizado los ejemplos de la interfaz grafica de usuario Web GUI con nuevas capturas de imágenes para la versión 1.0.5.15.
- Agregada la información pin-out
- Actualizada la información de la transferencia atendida automática.
- Modificada la información de modo publico.
- Actualizada la información de la función Marcar con un clic.
- Actualizada las opciones del menú del teclado y el flujo de la configuración del teclado
- Actualizada las opciones del GUI WEB.

### VERSIÓN DE FIRMWARE 1.0.5.2

Esta es la versión inicial.

## BIENVENIDO

Gracias por comprar el teléfono IP Grandstream GXP1160/GXP1165 para pequeñas y medianas empresas. El GXP1160/GXP1165 es una nueva generación de teléfonos IP para pequeñas y medianas empresas que cuenta con una cuenta SIP, hasta 2 llamadas simultáneas, un pantalla grafica LCD de 128 x 40, 3 teclas programables sensibles al contexto XML, doble puerto de red con PoE integrado (sólo el GXP1165), conferencia de 3 vías y un conector para manos libres electrónico (EHS) como Plantronics. El GXP1160/1165 ofrece una excelente calidad de audio, es rico en las principales características avanzadas de telefonía, cuenta con información y servicios de aplicaciones personalizables, aprovisionamiento automatizado para facilitar la implementación, protección de seguridad avanzada para la privacidad y cuenta con una amplia interoperabilidad con la mayoría de los dispositivos SIP terceros fabricantes y las principales plataformas SIP/NGN/IMS del mercado. El GXP1160/GXP1165 es una opción perfecta para las pequeñas y medianas empresas que buscan una excelente calidad con característica ricas y avanzadas de teléfonos IP a un costo muy asequible.

### **Precaución:**

Los cambios o modificaciones a este producto que no estén aprobados expresamente por Grandstream o el funcionamiento de este producto de cualquier forma que no sea la detallada en este manual del usuario, podrían anular la garantía del fabricante.

### **Advertencia:**

No utilice un adaptador de corriente diferente al proporcionado en los GXP1160/GXP1165 ya que puede causar daños a los productos y anular la garantía del fabricante.

Este documento está sujeto a cambios sin previo aviso. La última versión electrónica de este manual de usuario está disponible para su descarga aquí:

<http://www.grandstream.com/support>

Reproducción o transmisión de la totalidad o parte, en cualquier forma o por cualquier medio, electrónico o impreso, para cualquier propósito sin el permiso expreso y por escrito de Grandstream Networks, Inc. No esta permitido.



## DESCRIPCIÓN DEL PRODUCTO

### FUNCIONES DESTACADAS

- Pantalla grafica LCD de 128 x 40 pixeles;
- Una cuenta SIP, hasta dos llamadas simultaneas, 3 teclas programables sensitivas al contexto XML, conferencia de 3 vías;
- Agenda telefónica con hasta 500 contactos e historial de llamada con hasta 500 registros;
- Servicio de información personal automatizada (Ejemplo: Tiempo local), música personalizada para el tono de timbre/tono de retorno de llamada;
- Puertos de red duales auto sensitivos de 10/100Mbps, PoE integrado (Solo es GXP1165);
- Aprovisionamiento automatizado usando TR-069 o archivos de configuración XML encriptados AES, SRTP y TLS para avanzada protección de seguridad, 802.1x para el control de acceso a medios.

### ESPECIFICACIONES TÉCNICAS DEL GXP1160/GXP1165

Tabla 1: ESPECIFICACIONES TÉCNICAS DEL GXP1160/GXP1165

<b>Protocolos y Estándares</b>	SIP RFC3261, TCP/IP/UDP, RTP/RTCP, HTTP/HTTPS, ARP/RARP, ICMP, DNS (A record, SRV, NAPTR), DHCP, PPPoE, TELNET, TFTP, NTP, STUN, SIMPLE, TR-069, 802.1X, LLDP, LLDP-MED, LDAP, IPv6, TLS, SRTP
<b>Interfaces de red</b>	Doble puerto de red auto sensitivo de 10/100Mbps, PoE integrado(Solo GXP1165)
<b>Pantalla Grafica</b>	Pantalla LCD de 128 x 40
<b>Teclas de función</b>	1 Cuenta SIP, 3 teclas programables sensitivas al contexto XML, 5 Navegación/Menú/Tecla de volumen, 9 teclas de función dedicadas al Directorio telefónico, MENSAJE (con indicador LED), EN ESPERA, TRANSFER, CONFERENCIA, FLASH, ALTAVOZ, VOLUMEN, MARCAR/REMARCAR
<b>Códec de Voz</b>	Soporta los principales códec de voz como G.723.1, G.729A/B, G.711u/a, G.726-32, G.722 (wide-band), iLBC, in-band y out-of-band DTMF (in audio, RFC2833, SIP INFO)
<b>Funciones de telefónica</b>	En espera, transferir llamada, Reenviar llamada, conferencia de 3 vías, agenda telefónica descargable a través de XML, LDAP con hasta 500 contactos, llamada en espera, historial de llamada de hasta 500 registros, marcación automática al descolgar, respuesta automática, Marcar con un clic, plan de marcado flexible, hot-desking, tonos de música personalizados, servidor de redundancia y de

	respaldo
<b>Audio HD</b>	Sí, Auricular HD con soporte para audio de banda ancha
<b>Conector para manos libres</b>	RJ9, Soporta conmutador de descuelgue electrónico (EHS) con auriculares de Plantronics
<b>Base de soporte</b>	Sí, 1 posición de ángulo disponible
<b>Montaje en pared</b>	Sí
<b>QoS</b>	Capa 2 (802.1Q, 802.1p) y Capa 3 (ToS, DiffServ, MPLS) QoS
<b>Seguridad</b>	Contraseña para usuario y administrado, autenticación basada en MD5 y MD5-sess, archivo de configuración encriptado AES de 256 bits, TLS, SRTP, 802.1X para el control de acceso a medios
<b>Multi-lenguaje</b>	Inglés, Alemán, Italiano, Francés, Español, Portugués, Ruso, croata, Chino simplificado, Chino tradicional, Coreano, Japonés y más.
<b>Actualización y aprovisionamiento</b>	Actualización de firmware a través de TFTP/HTTP/HTTPS, Aprovisionamiento masivo usando TR-069 o archivos de configuración XML encriptados AES
<b>Alimentación y eficiencia de energía verde</b>	Adaptador de corriente universal: Entrada: 100-240VAC 50-60Hz; Salida: 5VDC, 800mA Alimentación sobre Ethernet (Power-over-Ethernet) integrado (Detección automática incorporada: Cisco y el estándar IEEE 802.3af) Consumo de energía máximo 2.5W (adaptador de corriente) o 3W (PoE)
<b>Físico</b>	Dimensiones de la unidad: 154mm (Ancho) x 200mm (Largo) x 79mm (Profundidad) (con el auricular colgado) Peso de la unidad: 0.6kg Peso del paquete: 1.03kg
<b>Temperatura y humedad de operación</b>	Operación: 32-104 °F / 0-40 °C, 10-90% (sin condensación ) Almacenado: 14-140 °F / -10-60 °C
<b>Contenido del paquete</b>	Teléfono GXP1160/GXP1165, auricular con cable, base estándar, Adaptador de corriente universal, cable de red, guía de instalación rápida
<b>Conformidad</b>	FCC Parte 15 (CFR 47) Clase B; EN55022 Clase B, EN55024, EN61000-3-2, EN61000-3-3, EN60950-1; AS/NZS CISPR 22 Clase B, AS/NZS CISPR 24, RoHS; UL 60950 (adaptador de corriente)

## INSTALACIÓN

### CONTENIDO DEL PAQUETE

Tabla 2: CONTENIDO DEL PAQUETE GXP1160/GXP1165

Teléfono	Sí	1
Auricular	Yes	1
Cable de teléfono	Yes	1
Adaptador de corriente	Yes	1
Cable de red	Yes	1
Base del teléfono	Yes	1
Guía de instalación rápida	Yes	1

### CONEXIÓN DEL TELÉFONO



Figura 1: Puertos del GXP1160/GXP1165

**Tabla 3: CONECTORES DEL GXP1160/GXP1165**

<b>Puerto del auricular</b>	RJ9
<b>Puerto del manos libres</b>	Puerto de conector para manos libres RJ9, Soporta conmutador de descuelgue electrónico (EHS) con manos libres Plantronics
<b>Puerto LAN</b>	Puerto de conexión Ethernet RJ-45 de 10/100Mbps, PoE Integrado (Solo GXP1165)
<b>Puerto PC</b>	Puerto RJ45 10/100Mbps para conexión del PC
<b>Conector de alimentación</b>	Puerto de alimentación de 5V DC

Para configurar el GXP1160/GXP1165, siga los siguientes pasos:

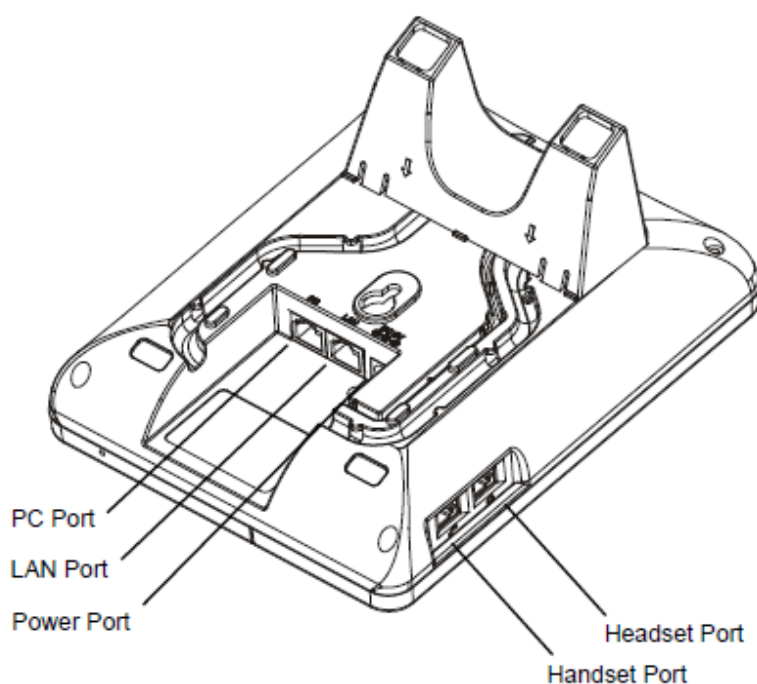
1. Fije el soporte del teléfono en la parte posterior del teléfono donde están las ranuras;
2. Conecte el auricular y el teléfono con el cable telefónico;
3. Conecte el puerto LAN del teléfono al conector RJ45 de un hub/switch o router (lado LAN del router) mediante el cable red;
4. Conecte el adaptador de 5V DC a la toma de corriente del teléfono y enchufe el otro extremo del adaptador a una toma de corriente. Si utiliza un switch PoE en GXP1165, este será omitido;
5. La pantalla LCD mostrará información de aprovisionamiento o actualización de firmware. Antes de continuar, por favor, espere a que el indicador de fecha/hora sean mostrados;
6. El teléfono puede ser configurado usando el menú de configuración del teclado o a través del servidor web (Web GUI) incorporado ingresado la IP del teléfono en el navegador Web de su PC.

Vea a continuación la información del pin-out para el GXP1160/GXP1165.

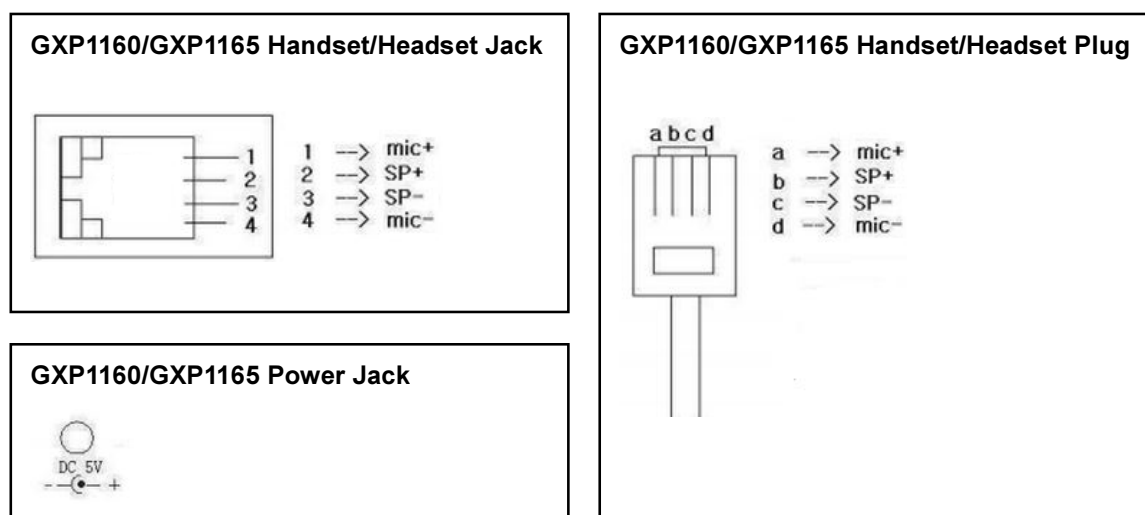

**Figura 2: Pin-out GXP1160/GXP1165**

## CONFORMIDADES DE SEGURIDAD

El teléfono GXP1160/GXP1165 cumple con la FCC/CE y varias normas de seguridad. El adaptador de corriente GXP1160/GXP1165 es compatible con el estándar UL. Utilice el adaptador de corriente universal incluido en el paquete del GXP1160/GXP1165 solamente. La garantía del fabricante no cubre daños provocados al teléfono por adaptadores no compatibles.

## GARANTÍA

Si el teléfono GXP1160/GXP1165 fue comprado a un distribuidor, por favor póngase en contacto con la empresa donde fue comprado el teléfono para reemplazo, reparación o reembolso. Si el teléfono fue comprado directamente en Grandstream, contacte el soporte técnico de Grandstream para un número de RMA (Return Material Authorization) antes de devolver el producto. Grandstream se reserva el derecho de corregir la política de garantía sin previo aviso.

### **Advertencia:**

Utilice el adaptador de corriente suministrado con el teléfono. No utilice un adaptador de corriente diferente, ya que podría dañar el teléfono y este tipo de daño no está cubierto por la garantía.

## USANDO EL GXP1160/GXP1165

### FAMILIARIZÁNDOSE CON LA PANTALLA LCD



GXP1160/GXP1165 tiene una pantalla dinámica y personalizable. La pantalla se mostrara de manera diferente dependiendo de si el teléfono está en reposo o en uso (activo). En la siguiente tabla describe los elementos que aparecen en la pantalla cuando esta inactiva (modo de espera) GXP1160/GXP1165.



Tabla 4: DEFINICIONES DE LA PANTALLA LCD

<b>DÍA Y HORA</b>	La pantalla muestra el día y hora actual y puede ser sincronizado con servidores por internet.
<b>LOGO DE LA EMPRESA</b>	El LCD muestra el logotipo de la empresa. Este logotipo puede ser personalizado a través de un archivo XML. El tamaño máximo para el logotipo es de 26 caracteres en español (aproximadamente).
<b>ESTADO DE LA RED</b>	Muestra el estado de la red en el centro de la pantalla. Cuando la red está caída o comenzando.
<b>BARRA DE ESTADO</b>	Muestra el estado del teléfono para el estado de registro, funciones de llamada y un largo etc., con iconos como se muestra en la siguiente tabla.
<b>FUNCIÓN DE LAS TECLAS CON LA PANTALLA INACTIVA (MODO DE ESPERA)</b>	<p>Las teclas de función son sensibles al contexto y cambiarán dependiendo del estado del teléfono. Las funciones típicas asignadas a teclas de función son:</p> <ul style="list-style-type: none"> <li>• <b>NextScr</b> Alterna entre la pantalla inactiva por defecto, la información meteorológica, la dirección IP y el número de extensión.</li> <li>• <b>Headset</b> Colgado/descolgado mediante manos libres, o alternar al modo de manos libres.</li> <li>• <b>FwdAll</b> Desvío incondicional de todas las llamadas de la línea del teléfono (Cuenta 1) a otro teléfono.</li> <li>• <b>Missed</b> Muestra las llamadas sin contestar en el teléfono.</li> <li>• <b>Redial</b> Vuele a marcar el último número marcado cuando existe registro de llamadas marcadas.</li> </ul>

<p><b>FUNCIONES DE LAS TECLAS CON UNA LLAMADA ACTIVA</b></p>	<p>Las teclas son sensibles al contexto y cambiarán dependiendo del estado de la llamada telefónica. Estas son las principales funciones de las teclas durante una llamada.</p> <ul style="list-style-type: none"> <li>• <b>Redial</b> Vuele a marcar el último número marcado cuando existe registro de llamadas marcadas.</li> <li>• <b>Dial</b> Realiza la llamada luego de descolgar la bocina e introducir el número.</li> <li>• <b>Answer</b> Responde la llamada entrante cuando el teléfono esta timbrando.</li> <li>• <b>Reject</b> Rechaza la llamada entrante cuando el teléfono esta timbrando.</li> <li>• <b>EndCall</b> Finaliza la llamada activa.</li> <li>• <b>Headset</b> Colgado/descolgado mediante manos libre, o para cambiar al modo de manos libre.</li> <li>• <b>Mute</b> Silencia o activa el sonido durante una llamada activa.</li> <li>• <b>Transfer</b> La tecla de transferencia aparecerá tras pulsar el botón TRANS e introducir el número de destino de la transferencia. Pulse la tecla de función de transferencia para la transferencia ciega.</li> <li>• <b>Split</b> En el modo de transferencia de asistida, después de que se establece la segunda llamada, pulse Split para salir y volver al estado normal.</li> <li>• <b>ConfCall</b> Activa la conferencia de las llamadas activas.</li> <li>• <b>ReConf</b> Restablece la conferencia entre las llamadas en espera.</li> </ul>
--	--

Tabla 5: ICONOS DEL LCD DEL GXP1160/GXP1165



	<b>Estado del registro: Registrado.</b>
	<b>Estado del registro: No registrado.</b>
	<b>Estado del auricular.</b>

	Apagado – Auricular colgado Encendido – Auricular descolgado
	<b>Estado del altavoz.</b> Apagado – Altavoz apagado Encendido – Altavoz encendido
	<b>Estado del manos libres.</b> Apagado – Manos libre apagado ON – Manos libres activado
	<b>Estado del DND (No Molestar).</b> Apagado – No molestar desactivado Encendido – No molestar activado
	<b>Estado del desvío de llamadas.</b> Apagado – Desvío de llamadas desactivado Encendido – Desvío de llamadas activado
	<b>Estado del MUTE.</b> Apagado – La llamada activa no esta silenciada Encendido – La llamada activa esta en silencio
	<b>Estado del SRTP.</b> Apagado - SRTP no esta siendo usado Encendido - SRTP esta siendo usado







## FAMILIARIZANDO CON EL TECLADO

En la siguiente tabla se describen los botones usados en el teclado del GXP1160/GXP1165.

Tabla 6: DEFINICIONES DEL TECLADO

	Coloca la llamada activa en espera o reanuda la llamada en espera.
	Transfiere una llamada activa a otro número.
	Establece una conferencia de 3 vías con las otras dos llamadas activas.

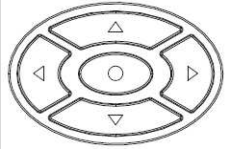

	<p>Abre una nueva línea, o responde a la segunda llamada entrante.</p>
	<p><b>Altavoz.</b></p>
	<p>Marca el número o hace una remarcación del último número.</p>
	<p><b>Agenda telefónica.</b> Abre la agenda telefónica en la pantalla LCD.</p>
	<p><b>Correo de voz.</b> Presione para llamar al buzón de voz.</p>
	<p><b>Teclas de Navegación/Menú.</b></p> <ul style="list-style-type: none"> <li>• Presione las 4 teclas de navegación para desplazarse hacia arriba/abajo/izquierda/derecha;</li> <li>• Presione el botón redondo del centro del teclado para acceder al menú de configuración cuando el teléfono está en reposo;</li> <li>• El botón redondo del "MENU", también se puede utilizar como tecla ENTER cuando esta en la configuración del teclado.</li> </ul>
	<p><b>Volumen.</b> Presione "-" o "+" para ajustar el nivel del volumen.</p>
<p><b>0 - 9, *, #</b></p>	<p><b>Teclado estándar del teléfono</b></p>

## HACER LLAMADAS TELEFÓNICAS



### CON AURICULAR, ALTAVOZ Y MANOS LIBRE

El GXP1160/GXP1165 permite a los usuarios cambiar entre el auricular, altavoz o un auricular para hacer llamadas. Presione la tecla de función del manos libres (Diadema) para alternar entre el manos libres o el

auricular; o presione el botón del altavoz  para cambiar al modo altavoz.

## 2 LLAMADAS CON 1 CUENTA SIP





GXP1160/GXP1165 puede soportar hasta dos líneas "virtuales" asignadas a una cuenta SIP. Al levantar el auricular, el GXP1160/GXP1165 estará en estado descolgado y se escuchará el tono de marcación. Para realizar una llamada, marque el número con línea actual

Durante una llamada, Los usuarios pueden presionar la tecla FLASH  para colocar en espera la llamada activa y hacer o responder otra llamada. Si hay dos llamadas establecidas, los usuarios pueden cambiar entre ellas presionando la tecla FLASH .

## COMPLETAR LLAMADAS

Hay varias maneras de completar una llamada en los GXP1160/GXP1165.

- **Marcado con el auricular colgado.** Introduzca el número cuando el teléfono está colgado y luego presione la tecla marcar.
  - Cuando el teléfono esta en reposo, ingrese el numero que será marcado;
  - Levante el auricular; o  
Presione el botón del altavoz; o  
Presione la tecla de función del manos libres con el manos libres conectado;
  - Y la llamada será realizada.
- **Marcando con el auricular descolado.** Con el auricular descolgado, ingrese el numero y presione la tecla marcar.
  - Levante el auricular; o  
Presione el botón del altavoz; o  
Presione la tecla de función del manos libres con el manos libres conectado;
  - Usted escuchara el tono de marcación luego de haber descolgado el teléfono;
  - Ingrese el numero;
  - Y presione la tecla Marcar  o # para realizar la llamada.
- **Redial.** Vuelva a marcar el último número marcado.
  - Levante el auricular; o  
Presione el botón del altavoz; o  
Presione la tecla de función del manos libres con el manos libres conectado; o  
Cuando el teléfono este en reposo (en espera);

- Presione la tecla Marcar , o la tecla de función REDIAL.
  
- **A través del historial de llamadas.** Marque el número registrado en el historia de llamadas de teléfono.
  - Presione el botón MENÚ para abrir el menú principal;
  - Entre en la Lista de llamadas y seleccione "Llamadas recibidas", "Llamadas perdidas", "Llamadas transferidas" o "Llamadas desviadas";
  - Seleccione el número al que desea llamar usando las fechas de navegación "Arriba" y "Abajo";
  - Presione la tecla Marcar  para realizar la llamada.
  
- **A través de la agenda telefónica.** Marque el número desde la agenda telefónica.
  - Presione la tecla  para abrir la agenda telefónica del teléfono; o Presione el botón MENÚ para abrir el menú principal y seleccione la agenda telefónica;
  - Seleccione el contacto de la agenda telefónica que le gustaría llamar usando las fechas de navegación "Arriba" y "Abajo";
  - Presione la tecla Marcar  para marcar al contacto seleccionado.
  
- **A través de Voceo/Intercom.**
  - Levante el auricular; o Presione el botón del altavoz; o Presione la tecla de función del manos libres con el manos libres conectado;
  - Usted escuchara el tono de marcación;
  - Presione el botón MENÚ para cambiar la pantalla de llamada de "Marcar" a "Voceo";
  - Ingrese el número;
  - Presione la tecla Macar  o # para realizar la llamada.

**Nota:**

- Después de ingresar el número, el teléfono espera un tiempo máximo espera para detectar una entrada o número marcado (El tiempo de espera predeterminado es 4s, configurable vía Web GUI) antes de realizar la marcación. Presione la tecla Marcar  o la tecla # para anular el tiempo de espera;

- Si el número ha sido ingresado luego de colgar el auricular, La tecla Marcar  funcionara como Marcar en lugar de Remarcar;
- De forma predeterminada, # puede ser usado como la tecla Marcar para marcar un número. Los usuarios pueden desactivarla mediante "Usar # como tecla de marcación" a "No" desde el Web GUI->Cuenta->Configuraciones de llamada;
- Para Voceo/Intercom, Si el servidor SIP/PBX soporta la función y ya tiene configurado el código de función del Voceo Paging/Intercom, Los usuarios no tienen que alternar a modo Voceo en la pantalla. Simplemente marque el código de función como una extensión normal.

## HACER LLAMADAS USANDO DIRECCIONES IP

La llamada Directa IP permite que dos teléfonos que se comuniquen entre sí de una manera ad-hoc sin un proxy SIP. Las llamadas VoIP pueden hacerse entre dos teléfonos si:

- Ambos teléfonos tienen IP pública; o
- Ambos teléfonos están en la misma LAN/VPN usando direcciones IP públicas o privadas; o
- Ambos teléfonos pueden ser conectados a través de un router usando dirección IP pública o privada (Con el reenvío de puertos necesarios o con DMZ).

Para hacer una llamada Directa IP, Por favor siga los siguientes pasos:

- Presione el botón MENÚ para abrir el menú principal;
- Seleccione "Llamada directa IP" usando las flechas de navegación;
- Presione MENÚ para ingresar en el modo de llamada directa IP;
- Ingrese la dirección IP de destino de 12 dígitos (Por favor vea el ejemplo de abajo);
- Presione la tecla de función "Mas" para asegurarse que este seleccionado correctamente "IPv4" o "IPv6" dependiendo de la red;
- Presione la tecla de función "OK" para marcar.

### Por ejemplo:

Si la IP de destino es 192.168.1.60 y el puerto es 5062 (ejemplo., 192.168.1.60:5062), ingrese lo siguiente: 192\*168\*1\*60#5062. La tecla \* representa el punto (.), la tecla # representa los dos puntos (:). Espere alrededor de 4 segundos y el teléfono iniciara la llamada.

### Modo de Llamada Directa IP Rápida:

El GXP1160/GXP1165 también soporta el modo de llamada IP rápida. Esto permite que el teléfono haga llamadas IP directa utilizando sólo los últimos dígitos (último octeto) de la dirección IP del teléfono de destino. Esto es posible sólo si los dos teléfonos están bajo la misma LAN / VPN. Esto simula la función de un PBX usando CSMA/CD sin un servidor SIP. Se recomienda el uso de IP estáticas para mayor control.

Para activar el modo de llamada IP rápida, vaya al Web GUI-> Configuración-> Funciones de llamadas del teléfono, ajuste "Utilizar el modo de llamada IP rápida" a "Sí". Haga clic en "Guardar y Aplicar" en la parte inferior de la página Web para que los cambios sean aplicados. Para hacer llamadas IP rápida, tome el teléfono descolgado. A continuación, marque #xxx donde x es 0-9 y xxx <255. Pulse # o SEND y una llamada IP directa a aaa.bbb.ccc.XXX se completará. "aaa.bbb.ccc" es la dirección IP local, independientemente de la máscara de subred. El número #xx o #x también son válidas. No se requiere el 0 inicial.

#### Por ejemplo:

- 192.168.0.2 llamando a 192.168.0.3 – Marque #3 seguido por la tecla # o SEND;
- 192.168.0.2 llamando a 192.168.0.23 – Marque #23 seguido por la tecla # o SEND;
- 192.168.0.2 llamando a 192.168.0.123 -- Marque #123 seguido por la tecla # o SEND;
- 192.168.0.2 llamando a 192.168.0.3. – puede marcar #3, #03 o #003 y la llamada será efectuada.

#### Nota:

- El # representa los dos puntos ":" en llamada directa IP en lugar de la tecla MARCAR como en la llamada telefónica normal;
- Si usted tiene un servidor SIP configurado, la llamada directa IP también funcionara. Si esta usando STUN, La llamada directa IP también usara STUN;
- Configure "Usar puerto aleatorio" a "No" cuando realiza llamadas directas IP.

## RESPONDER LLAMADAS TELEFÓNICAS

### RECIBIENDO LLAMADAS

- **Una llamada entrante.** El teléfono timbra con el tono de timbre seleccionado. Responda la llamada tomando el auricular, o usando el altavoz/manos libres;
- **Múltiples llamadas entrantes.** Cuando otra llamada ingresa al teléfono mientras tiene una llamada activa, el teléfono reproducirá un tono de llamada en espera (Tono entrecortado). Responda la llamada entrante presionando la tecla . La llamada activa será puesta automáticamente en espera (Hold).

## NO MOLESTAR (DND)



No molestar puede ser activado/desactivado desde la pantalla el MENU de la pantalla LCD->Preferencias.

- Pulse el botón Menú y seleccione "Preferencias" utilizando las teclas de navegación;
- Pulse el botón Menú de nuevo para entrar en las opciones de preferencias;
- Seleccione "No molestar" y pulse el botón Menú;
- Utilice las teclas de flecha "UP" y "DOWN" para seleccionar y pulse el botón Menú para activar o desactivar la función de "No molestar".

Cuando la función No molestar está activada, el icono DND aparecerá en la parte derecha de la pantalla LCD. La llamada entrante no será aceptada o la llamada irá directamente al correo de voz.

## DURANTE UNA LLAMADA TELEFÓNICA

### LLAMADA EN ESPERA/LLAMADA EN HOLD

- **EN ESPERA.** Coloque la llamada en espera presionando la tecla Hold ;
- **Retomar llamadas en espera.** Para recuperar una llamada en espera presione nuevamente el boton de hold ;
- **Múltiples llamadas.** Automáticamente coloca las llamadas activas en espera o cambie entre las llamadas presionando la tecla FLASH . El tono de llamada en espera (Tono entrecortado) podrá ser escuchado durante una nueva llamada entrante.



## MUTE

Durante una llamada activa, presione la tecla MUTE para silenciar o desactivar el silencio en el micrófono. La pantalla LCD mostrará "Hablando" o "MUTE" para indicar el estado de silencio, el icono de Silencio será mostrado en la parte derecha de la pantalla.



## TRANSFERENCIA DE LLAMADAS

El GXP1160/GXP1165 soporta transferencia ciega (Blind Transfer), Transferencia asistida (Attended Transfer) y Transferencia auto atendida (Auto-Attended Transfer).



- **Transferencia ciega (Blind Transfer).**

- Durante la primera llamada activa, presione la tecla TRAN  y marque el numero al que desea transferir la llamada;
- Presione la tecla Marcar  o # para completar la transferencia de la llamada activa.

- **Transferencia atendida (Attended Transfer).**

- Durante la primera llamada activa, Presione la tecla FLASH . La primera llamada será puesta automáticamente en espera;
- Ingrese el numero de la segunda llamada y establezca la llamada;
- Presione la tecla TRAN ;
- Presione la tecla FLASH  para transferir la llamada.

- **Transferencia auto atendida (Auto-Attended Transfer).**

- Configure "Transferencia auto atendida " a "Sí" a través del Web GUI->Configuraciones->Funciones de llamada. Y luego haga clic en "Guardar y aplicar" en el botón de la parte inferior;
- Establezca una llamada;
- Durante la llamada, presione la tecla TRAN . Una nueva línea será mostrada y la llamada activa será puesta en espera de forma automática;
- Marque el numero y presione la tecla Marcar  o # para hacer la segunda llamada. (Una vez ingresado el número, la tecla de función "Transfer" será mostrada. Si la tecla de función "Transfer" es presionada en lugar de la tecla MARCAR o #, se realizara una transferencia ciega);
- Presione la tecla TRAN  nuevamente y la llamada será transferida.
- Para transferencia auto atendida, después de marcar el numero de la segunda llamada, una tecla de función "Dividir" será mostrada. Si la segunda llamada no se ha establecido aun (Esta

timbrando), presione la tecla "Dividir" y colgara la segunda llamada. Si se establece la segunda llamada (Respondida), presionando la tecla "Dividir" se reanudara la segunda llamada y mantendrá la segunda llamada en espera.



**Nota:**

- Para transferir llamadas a través de dominios SIP, Los proveedores de servicios SIP deben soportar la transferencia a través de los dominios SIP.

### CONFERENCIA DE 3-VÍAS

GXP1160/GXP1165 puede soportar conferencia de 3 vías con otras 2 partes (PCMU / PCMA).



- **Iniciar una llamada de conferencia.**

- Establecer llamadas con dos partes;
- Presionar la tecla CONF ;
- Presione la tecla FLASH . Y la conferencia de 3 vías será establecida.

- **Cancelar una conferencia.**

- Los usuarios pueden presionar la tecla de función "Cancelar" para cancelar la conferencia luego de haber presionado la tecla CONF .
- Esto reanudara la conversación de 2 vías con la línea actual.

- **Dividir y restablecer una conferencia.**

- Durante la conferencia, Presione la tecla . Y la conferencia será dividida en dos llamadas independientes;
- Presione la tecla FLASH  para retomar la conversación de 2 vías con la segunda llamada;
- Si los usuarios desean restablecer la llamada de conferencia, antes de presionar la tecla FLASH  en el paso anterior, presione la tecla de función, presione la tecla "ReConf" después que la llamada de conferencia es dividida;





- **Finalizar una conferencia.**



- Presione la tecla  para dividir la llamada de conferencia. La conferencia será finalizada con las dos llamadas en espera; o
- Los usuarios pueden presionar la tecla de función “EndCall” o simplemente colgar la llamada para terminar la llamada de conferencia.

GXP1160/GXP1165 admite el **modo de Conferencia fácil**, que puede ser utilizado combinado con la forma tradicional de establecer la conferencia.

- **Iniciar una llamada de conferencia.**

- Establecer una llamada;
- Presione la tecla CONF  y nueva línea de marcación será mostrada;
- Marque el número y presione la tecla Marcar  para establecer la segunda llamada;
- Presione la tecla CONF  o presione la tecla de función “ConfCall” para establecer la conferencia de llamada.

- **Dividir y restablecer una conferencia.**

- Durante una conferencia, presione la tecla . Y la conferencia será dividida en dos llamadas independientes;
- Presione la tecla FLASH  para retomar la conversación de 2 vías con la segunda llamada;
- Si los usuarios desean restablecer la llamada de conferencia, pueden presionar la tecla de función “ReConf”.

- **Cancelar una Conferencia.**

- Si los usuarios deciden no hacer la transferencia luego de establecer la segunda llamada, pueden presionar la tecla de función “EndCall”;
- Esto finalizará la segunda llamada y retomará la segunda llamada.

- **Finalizar una conferencia.**

- Presione la tecla  para dividir la llamada de conferencia y la llamada de conferencia será finalizada con ambas partes; O
- O los usuarios pueden presionar la tecla de función "EndCall" o simplemente cuelgue la llamada para finalizar la conferencia.

**Nota:**

- La parte que inicia la conferencia tiene que permanecer en la conferencia durante toda su duración, se puede poner en silencio, pero debe permanecer en la conversación. Además, esto no es aplicable cuando la función "Transferencia de Conferencia Colgar" está encendido..
- La opción "Desactivar Conferencia" tiene que estar en "No" para establecer la conferencia.
- Cuando se usa el **Modo de conferencia fácil**, Use la tecla marcar  para marcar al segundo al segundo numero en lugar de marcar #, aun cuando la tecla # puede ser usado como la tecla de MARCAR en llamadas normales.

## MENSAJES DE VOZ (INDICADOR DE MENSAJE EN ESPERA)

Un parpadeo rojo MWI (Message Waiting Indicator) indica un mensaje en espera. Marque la casilla de correo de voz  para escuchar el mensaje o ingrese el número del correo de voz del servidor (El ID de usuario del correo de voz debe ser configurado correctamente como el numero del correo de voz bajo el Web GUI->Cuenta x->Configuraciones generales). Una notificación de IVR guiara al usuario en el proceso de recuperación del mensaje.

## FUNCIONES DE LLAMADA

El GXP1160/GXP1165 soporta funciones de telefonía avanzada y tradicional, incluyendo identificador de llamadas, identificador de llamadas con nombre, desvío de llamadas y etc

Tabla 7: FUNCIONES DE LLAMADA

<b>*30</b>	<p><b>Bloquear identificador de llamada</b> (Para todas las llamadas posteriores)</p> <ul style="list-style-type: none"> <li>• Descuelgue el teléfono;</li> <li>• Marque *30.</li> </ul>
------------	--

*31	<p><b>Enviar identificador de llamas</b> (Para todas las llamadas posteriores)</p> <ul style="list-style-type: none"> <li>• Descuelgue el teléfono;</li> <li>• Marque *31.</li> </ul>
*67	<p><b>Bloquear identificador de llamadas</b> (Por llamada)</p> <ul style="list-style-type: none"> <li>• Descuelgue el teléfono;</li> <li>• Marque *67 y luego ingrese el numero para marcar.</li> </ul>
*82	<p><b>Enviar identificador del llamadas</b> (Por llamada)</p> <ul style="list-style-type: none"> <li>• Descuelgue el teléfono;</li> <li>• Marque *82 y luego ingrese el numero para marcar.</li> </ul>
*70	<p><b>Desactivar llamada en espera</b> (Por llamada)</p> <ul style="list-style-type: none"> <li>• Descuelgue el teléfono;</li> <li>• Marque *70 y luego ingrese el numero para marcar.</li> </ul>
*71	<p><b>Activar llamada en espera</b> (Por llamada)</p> <ul style="list-style-type: none"> <li>• Descuelgue el teléfono;</li> <li>• Marque *71 y luego ingrese el numero para marcar.</li> </ul>
*72	<p><b>Desvió incondicional de llamada.</b> Para configurar el desvío incondicional de llamada siga estos pasos:</p> <ul style="list-style-type: none"> <li>• Descuelgue el teléfono;</li> <li>• Marque *72 y luego ingrese el numero para marcar;</li> <li>• Presione la tecla de función Ok o la tecla MARCAR.</li> </ul>
*73	<p><b>Cancelar el desvío incondicional de llamadas.</b> Para cancelar el desvío incondicional de llamadas siga estos pasos :</p> <ul style="list-style-type: none"> <li>• Descuelgue el teléfono;</li> <li>• Marque *73;</li> <li>• Cuelgue la llamada.</li> </ul>
*90	<p><b>Desvío de llamadas cuando esta ocupado.</b> Para configurar el desvío de llamadas cuando esta ocupado siga estos pasos:</p> <ul style="list-style-type: none"> <li>• Descuelgue el teléfono;</li> <li>• Marque *90 y luego ingrese el numero al que se desviara la llamada;</li> <li>• Presione la tecla de función OK o presione la tecla MARCAR.</li> </ul>
*91	<p><b>Cancelar el desvío de llamadas cuando esta ocupado.</b> Para cancelar el desvío</p>

	<p>cuando esta ocupado siga estos pasos:</p> <ul style="list-style-type: none"><li>• Descuelgue el teléfono;</li><li>• Marque *91;</li><li>• Cuelgue la llamada.</li></ul>
<b>*92</b>	<p><b>Desvió de llamada cuando hay retardo en responder.</b> Para configura el desvío en retardo al responder la llamada siga estos pasos:</p> <ul style="list-style-type: none"><li>• Descuelgue el teléfono;</li><li>• Marque *92 y luego ingrese el numero al que se desviara la llamada;</li><li>• Presione la tecla de función OK o presione la tecla MARCAR.</li></ul>
<b>*93</b>	<p><b>Cancelar el desvío de llamada cuando hay retardo en responder una llamada.</b> Para cancelar el desvío cuando hay retardo en responde una llamada:</p> <ul style="list-style-type: none"><li>• Descuelgue el teléfono;</li><li>• Marque *93;</li><li>• Cuelgue la llamada.</li></ul>

## PERSONALIZACIÓN DE LA PANTALLA LCD & XML

El teléfono IP GXP1160/GXP1165 es compatible con las siguientes aplicaciones XML. Por favor, consulte el enlace correspondiente para la documentación y plantillas.

- Pantalla de inicio personalizable a través de archivo XML (Personalice el logo de la pantalla de inicio, Diseño de las teclas de función y mas.)

[http://www.grandstream.com/products/gxp\\_series/general/documents/GXP2120/GXP2110/GXP2100\\_14xx\\_XML\\_Screen\\_Customization.zip](http://www.grandstream.com/products/gxp_series/general/documents/GXP2120/GXP2110/GXP2100_14xx_XML_Screen_Customization.zip)

- Agenda telefónica descargable a través de un archivo XML

[http://www.grandstream.com/products/gxp\\_series/general/documents/gxp\\_wp\\_xml\\_phonebook.pdf](http://www.grandstream.com/products/gxp_series/general/documents/gxp_wp_xml_phonebook.pdf)

## GUÍA DE CONFIGURACIÓN

El GXP1160/GXP1165 se puede configurar a través de dos maneras:

- Desde el Menú de configuración de la pantalla LCD con el teclado del teléfono; o
- Desde la interfaz grafica de usuario Web incorporada en el teléfono usando el navegador web del PC.

### CONFIGURACIÓN A TRAVÉS DEL TECLADO

Para configurar el menú de la pantalla LCD usando el teclado del teléfono, siga las siguientes instrucciones:

- **Ingrese a las opciones del MENÚ.** Cuando el teléfono está en reposo, presione el botón redondo “MENÚ” para acceder al menú de configuración;
- **Navegar en las opciones del menú.** Pulse las teclas de flecha arriba/abajo/izquierda/derecha para desplazarse por las opciones del menú;
- **Ingresar/Confirmar selección.** Presione el botón redondo MENÚ para entrar en la opción seleccionada;
- **Salir.** Pulse la tecla de flecha izquierda para salir al menú anterior;
- El teléfono saldrá automáticamente del modo MENÚ con una llamada entrante, cuando el teléfono este descolgado o en modo MENÚ si se deja inactivo durante más de 60 segundos.
- Cuando el teléfono está en reposo, presionando las teclas de navegación arriba/abajo/derecha puede acceder al registro de llamadas:

ARRIBA – Llamadas perdidas

ABAJO - Llamadas salientes

DERECHA - Llamadas recibidas

Las opciones del menú aparecen en la siguiente tabla.

**Tabla 8: MENÚ DE CONFIGURACIÓN**

<b>Historial de Llamadas</b>	Muestra el historial de llamadas para las llamadas recibidas, llamadas realizadas, llamadas perdidas, llamadas transferidas y llamadas reenviadas.
<b>Estado</b>	Muestra el estado de la red, estado de registro de la cuenta, número de versión de software, la dirección MAC, el número de versión del hardware y el número P/N. <ul style="list-style-type: none"> <li>• <b>Estado de la red</b></li> </ul>

	<p>Presione para ingresa en el submenú de información IP (DHCP/ IP estática/ PPPoE), la dirección IPv4, dirección IPv6, la dirección MAC, la máscara de subred, puerta de enlace y servidor DNS.</p> <ul style="list-style-type: none"> <li>• <b>Cuenta X:</b> Registrado/Sin registro.</li> <li>• <b>Versión Boot</b></li> <li>• <b>Versión Prog:</b> Este es el número principal de la versión de firmware.</li> <li>• <b>Versión Core</b></li> <li>• <b>Versión Base</b></li> <li>• <b>Versión Aux</b></li> <li>• <b>Versión DSP</b></li> <li>• <b>Dirección MAC</b></li> <li>• <b>Versión HW</b></li> <li>• <b>Numero P/N</b></li> </ul>
<b>Agenda telefónica</b>	Muestra la agenda telefónica. Los usuarios pueden agregar, editar, buscar o eliminar contactos/grupos, o descargar la agenda telefónica vía XML.
<b>Directorio LDAP</b>	Búsquedas de directorios LDAP y configura las opciones LDAP.
<b>Mensaje de texto</b>	Muestra los mensajes de texto
<b>Llamada Directa IP</b>	Hace llamadas directas IP
<b>Preferencia</b>	<p>El submenú de preferencias incluye las siguientes opciones:</p> <ul style="list-style-type: none"> <li>• <b>No molestar (DND)</b> Activa/desactiva la opción de no molestar en el teléfono.</li> <li>• <b>Desvió de llamadas</b> Configure el tipo de desvió de llamadas y el número.</li> <li>• <b>Tono de timbrado</b> Configure los diferentes tonos de timbrado para las llamadas entrantes.</li> <li>• <b>Volumen de timbrado</b> Ajusta el volumen del timbrado con la tecla de flecha izquierda/derecha.</li> <li>• <b>Contraste de la pantalla LCD</b> Ajuste el nivel de contraste de la pantalla LCD presionando las flechas izquierda/derecha.</li> <li>• <b>Descargar fondo de pantalla de inicio XML</b> Active la descarga del archivo XML para el fondo de pantalla de inicio del</li> </ul>

	<p>teléfono inmediatamente. La ruta del servidor del archivo XML y el método de descarga se deben ser configurados previamente a través del Web GUI.</p> <ul style="list-style-type: none"> <li>• <b>Borrar el fondo de pantalla de inicio personalizado por el archivo XML</b> Borra la pantalla de inicio personalizada por el archivo XML cargada previamente en el teléfono. Después de borrarla, el teléfono mostrará la pantalla de inicio por defecto por defecto.</li> <li>• <b>Idioma de pantalla</b> Selecciona el idioma que se mostrará en la pantalla LCD del teléfono. Los usuarios pueden seleccionar automática el idioma local basado en la ubicación IP, si está disponible.</li> <li>• <b>Configuración horaria</b> Configure la hora y fecha del teléfono.</li> <li>• <b>Usar la tecla Asterisco “*” como botón para bloquear el teclado (Star Key Lock)</b> Activa/desactive la función de bloqueo de teclado y configure la contraseña de bloqueo.</li> </ul>
<p><b>Config</b></p>	<p>El sub menú Config incluye las siguientes opciones:</p> <ul style="list-style-type: none"> <li>• <b>SIP</b> Configuración del SIP Proxy, Proxy de salida, ID de usuario SIP, ID de autenticación SIP, contraseña SIP, información de transporte y audio SIP para el registro de la cuenta SIP en el teléfono.</li> <li>• <b>Actualizar</b> Configure el servidor del firmware y el servidor de configuración para la actualización y el aprovisionamiento del teléfono.</li> <li>• <b>Reinicio de fabrica</b> Reinicia el teléfono a la configuración de fabrica predeterminada.</li> <li>• <b>Layer 2 QoS</b> Configura la etiqueta 802.1Q/VLAN y el valor de prioridad.</li> <li>• <b>Tipo de manos libres (Headset Type)</b> Seleccione el tiempo de manos libres a usar "Normal" o "Plantronics EHS" en el teléfono.</li> </ul>
<p><b>Configuración de fabrica</b></p>	<p>El submenú Configuraciones de fabrica incluye las siguientes opciones:</p> <ul style="list-style-type: none"> <li>• <b>Prueba de audio</b> Hable con el teléfono mediante altavoz/auricular/manos libre. Si usted puede escuchar su voz, su sonido está funcionado muy bien. Pulse el botón Menú</li> </ul>

	<p>para salir del modo de prueba de audio.</p> <ul style="list-style-type: none"> <li>• <b>Modo de prueba</b> Todos los LED se iluminaran. Pulse cualquier tecla (excepto la tecla de MENU) en el teclado para mostrar el nombre del botón en la pantalla LCD. Levante y cuelgue el auricular o presione el botón Menú para salir del modo de prueba.</li> <li>• <b>Diagnostico del teclado</b> Presione todas las teclas disponibles en el teléfono. La pantalla LCD mostrará el nombre de todas las teclas y al pulsarlas las ira eliminando del modo diagnostico.</li> </ul>
<b>Red</b>	Seleccione el modo de IP (DHCP/ IP estática/ PPPoE); Configure ID de cuenta y contraseña PPPoE; Configura la dirección IP, máscara de red, puerta de enlace, servidor DNS 1 y Servidor DNS 2 configure el modo 802.1x.
<b>Funciones de llamadas</b>	Configure las funciones de desvío de llamada para desviar todas las llamadas, desvío cuando esta ocupado, desvío cuando no hay respuesta y el tiempo de espera para el renvío cuando no hay respuesta.
<b>Mensaje de voz</b>	Muestra la información de los mensajes de correo de voz en el siguiente formato: mensajes nuevos/todos los mensajes (mensajes urgentes/todos los mensajes urgentes)
<b>Reiniciar</b>	Reinicia el teléfono.
<b>Salir</b>	Salir de este menú.

El siguiente cuadro muestra el flujo del menú de configuración del teclado.





Figura 3: Flujo del menú del teclado

## CONFIGURACIÓN A TRAVÉS DEL NAVEGADOR WEB

El servidor Web incorporado del GXP1160/GXP1165 responde a peticiones GET/POST HTTP/HTTPS. Las páginas HTML incorporada permiten al usuario configurar el teléfono IP a través de un navegador web como Internet Explorer de Microsoft, Mozilla Firefox y Google Chrome.

Para acceder a la interfaz gráfica de usuario Web:

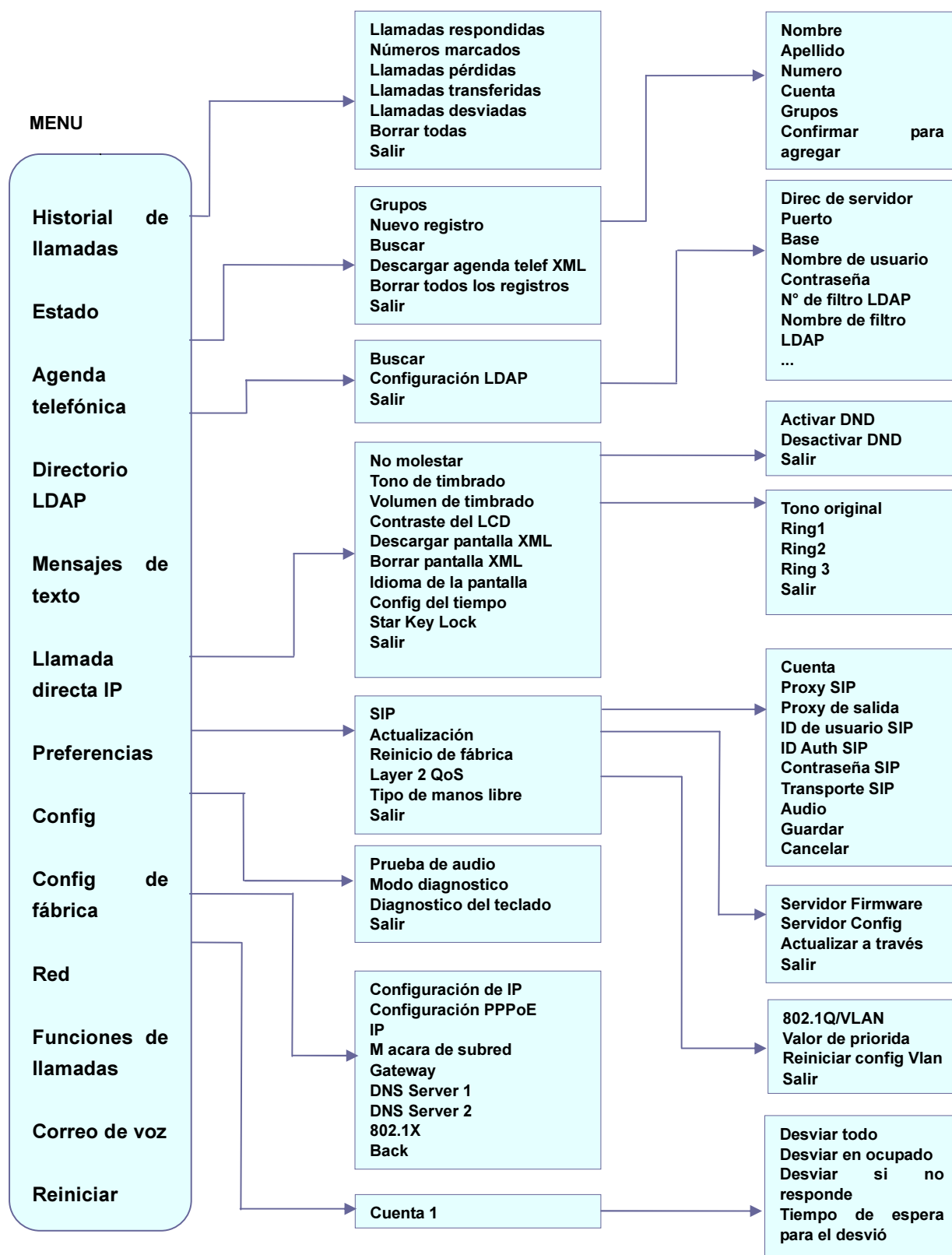
1. Conecte el ordenador a la misma red que el teléfono;
2. Asegúrese de que el teléfono está encendido y muestra su dirección IP. Puede comprobar la dirección IP en la pantalla LCD pulsando la tecla NextScr o vaya a Menú-> Estado-> Estado de la red;
3. Abra un navegador Web en su ordenador;
4. Introduzca la dirección IP del teléfono en la barra de direcciones del navegador;
5. Introduzca el nombre de usuario y la contraseña del administrador para acceder al menú de configuración Web.

### Nota:

- El ordenador debe estar conectado a la misma sub-red que el teléfono. Esto se puede hacer fácilmente mediante la conexión del ordenador al mismo concentrador o switch del teléfono. En ausencia de un hub/switch (o puertos libres en el hub/switch), conecte el ordenador directamente al puerto del PC en la parte posterior del teléfono;
- Si el teléfono está correctamente conectado a una conexión de Internet, la dirección IP del teléfono se mostrará en Menú-> Estado-> Estado de la red. Esta dirección tiene el formato: xxx.xxx.xxx.xxx, donde xxx representa un número desde 0 hasta 255. Los usuarios necesitan este número para acceder a la interfaz gráfica de usuario Web. Por ejemplo, si el teléfono tiene la dirección IP 192.168.40.154, introduzca "http://192.168.40.154" en la barra de direcciones del navegador;
- El nombre de usuario predeterminado del administrador es "admin". La contraseña de administrador por defecto es "admin". La contraseña de usuario por defecto es "123".
- Al cambiar cualquier configuración, siempre guarde los cambios pulsando el botón "Guardar" o "Guardar y Aplicar" en la parte inferior de la página. Si el cambio sólo se guarda pero no se aplica, una vez haya realizado todos los cambios, haga clic en el botón "Aplicar" en la parte superior de la página para que sean aplicados. Después de guardar y aplicar todos los cambios en página Web GUI, reinicie el teléfono para que los cambios surtan efecto si es necesario (Todas las opciones en la página "Cuenta" y "Agenda" no requieren reiniciar el sistema y la mayoría de las opciones en la página "Configuración").

## DEFINICIONES

En esta sección se describen las opciones disponibles en la interfaz grafica de usuario Web del teléfono. Como se ha mencionado, se puede iniciar la sesión como un administrador o como un usuario final.

- **Estado:** Muestra el estado de la cuenta, estado de la red é información del sistema del teléfono;
- **Cuenta:** Para configurar la cuenta SIP;
- **Red:** Para configurar los ajustes de red;
- **Ajustes:** Para configurar las funciones de llamada, tono de llamada, la pantalla LCD, servicios Web, aplicaciones XML y etc;
- **Mantenimiento:** Para configurar el acceso web / Telnet, actualización y aprovisionamiento, la configuración de idioma, TR-069, la seguridad y etc.
- **Agenda telefónica:** Para administrar agenda telefónica y LDAP.

### DEFINICIONES DE LA PAGINA DE ESTADO

#### Estado -> Estado de la cuenta

ID de usuario SIP	Muestra el ID de usuario SIP configurado.
Servidor SIP	Muestra la dirección del servidor SIP configurado.
Registro SIP	Muestra el estado de registro SIP, SI/NO.

#### Estado -> Estado de red

Dirección MAC	ID único y global del dispositivo, en formato HEX. La dirección MAC se utiliza para el aprovisionamiento y se puede encontrar en la etiqueta que viene con la caja original y en la etiqueta ubicada en la parte posterior del equipo.
Configuración IP	DHCP, IP estática o PPPoE.
Dirección IPv4	La dirección IPv4 obtenida en el teléfono.
Dirección IPv6	La dirección IPv6 obtenida en el teléfono
Máscara de subred	La máscara de subred obtenida en el teléfono.
Gateway	La dirección de la puerta de enlace obtenida en el teléfono.
Servidor DNS 1	La dirección del servidor DNS 1.
Servidor DNS 2	La dirección del servidor DNS 2.
Enlace PPPoE	Estado de la conexión PPPoE.
NAT Traversal	Estado NAT traversal de la cuenta

#### Estado -> Información del sistema

Modelo del producto	Modelo del teléfono.
---------------------	----------------------

Número de parte	Número del producto.
Versión Software	<ul style="list-style-type: none"> <li>• Boot: número de versión boot ;</li> <li>• Core: número de versión core;</li> <li>• Base: número de versión base;</li> <li>• Prog: número de versión program. Este es el número de versión del firmware principal, que se usa para identificar el sistema de software del teléfono;</li> <li>• Aux: número de versión Aux;</li> <li>• Dsp: número de versión DSP.</li> </ul>
Tiempo de operación	Tiempo de operación desde último reinicio.
Hora del sistema	Hora actual en el sistema del teléfono.
Estado del servicio	Estado del servicio GUI y del teléfono.
Core Dump	El archivo Core dump puede ser descargados para fines de solución de problemas.

## DEFINICIONES DE LA PÁGINA DE LA CUENTA

Cuenta x -> Configuración general	
Activar cuenta	Activa/desactiva la cuenta. La configuración predeterminada es "Sí".
Nombre de cuenta	El nombre asociado a la cuenta SIP.
Servidor SIP	El URL o dirección IP y el puerto del servidor SIP. Esta información es proporcionada por su proveedor de servicios VoIP (ITSP).
Servidor SIP secundario	El URL o dirección IP y el puerto del servidor SIP. Esto se utiliza cuando falla el servidor SIP primario.
Proxy de salida	Dirección IP o nombre de dominio del proxy primario de salida, Media Gateway o Session Border Controller. Esto utilizado por el teléfono para el Firewall o para penetración NAT en diferentes entornos de red. Si se detecta un NAT simétrico, STUN no funcionará y sólo un Proxy de salida puede ser una solución.
ID de usuario SIP	Información de la cuenta del usuario suministrada por el proveedor de servicios VoIP (ITSP). Es por lo general en forma de dígitos similar a un número de teléfono o es un número de teléfono real.
ID de Autenticación	ID de Autenticación de suscripción del servicio SIP utilizado para la autenticación. Puede ser idéntico o diferente del ID de usuario SIP
Contraseña de Autenticación	La contraseña necesaria para que la cuenta del teléfono se autentique con el servidor ITSP (SIP). Una vez guardada, aparecerá como oculta para fines de seguridad.

Nombre	El nombre del servidor de suscripción SIP (opcional) que se utilizará para la visualización del identificador de llamadas.
ID de usuario del correo de voz	Le permite acceder a los mensajes de voz, pulse la tecla MENSAJE en el teléfono. Esta identificación es por lo general el número de acceso a portal del correo de voz. Por ejemplo, en el servidor de Asterisk, se podría utilizar 8500.

#### Cuenta x -> Ajustes de red

Modo DNS	<p>Este parámetro controla cómo el Search Appliance busca direcciones IP para nombres de host. Hay cuatro modos: A Record, SRV, NATPTR/SRV, Usar IP configurada. La configuración predeterminada es "A Record". Si el usuario desea localizar el servidor por DNS SRV, el usuario puede seleccionar "SRV" o "NATPTR/SRV". Si se selecciona "Usar IP configurada", rellene los tres campos siguientes:</p> <ul style="list-style-type: none"> <li>• IP primaria: La dirección IP primaria donde el teléfono envía las consultas DNS;</li> <li>• IP Backup 1;</li> <li>• IP Backup 2.</li> </ul>
NAT Traversal	<p>Este parámetro configura si el mecanismo NAT transversal se activa. Los usuarios pueden seleccionar el mecanismo desde No, STUN, Keep-Alive, UPnP, automático o VPN. Si se configura "STUN" y el servidor STUN esta configurado, el teléfono enrutará según el servidor STUN. Si el tipo de NAT es Full cone, Cone restringido o Cone Puerto Restringido, el teléfono tratará de utilizar las direcciones IP públicas y el número de puerto en todos los mensajes SIP y SDP. El teléfono enviará paquetes SDP vacíos al servidor SIP periódicamente para mantener el puerto NAT abierto si está configurado como "Keep-Alive". Configúrelo en "No" si se utiliza un proxy de salida. "STUN" no se puede utilizar si el NAT detectado es NAT simétrica.</p>
Proxy-requerido	<p>Una extensión SIP para notificar al servidor SIP que el teléfono está detrás de un NAT/Firewall. No configure este parámetro a menos que esta característica es compatible con el servidor SIP.</p>

#### Cuenta x -> Configuraciones SIP -> Configuraciones básicas

TEL URI	<p>Si el teléfono tiene un número de teléfono PSTN asignado, este campo debe estar ajustado a "Usuario=teléfono". Entonces un parámetro "User=Phone" será adjuntado a la solicitud de línea y el encabezado "TO" en la petición SIP para indicar el número E.164. Si se establece en "Activado", "Tel:" se utiliza en lugar de "SIP:" en la petición SIP. El ajuste predeterminado es "Desactivar".</p>
Registro SIP	<p>Permite seleccionar si el teléfono enviará mensajes SIP REGISTER al proxy/servidor. La configuración predeterminada es "Sí".</p>
De-registro al Reiniciar	<p>Si se establece en "Sí", la información de registro del usuario SIP se borrará</p>

	cuando se reinicia el teléfono. La cabecera de contacto SIP contendrá "*" para notificar al servidor la finalización de la conexión. La configuración predeterminada es "No".
Vencimiento de Registro	Especifique la frecuencia (en minutos) en el teléfono actualiza su registro. El valor predeterminado es de 60 minutos. El valor máximo es de 64,800 minutos (alrededor de 45 días).
Registrarse de nuevo antes de Expiración	Especifica la frecuencia de tiempo (en segundos) en que el teléfono envía de nueva la solicitud de registro antes de que expire le registro. El valor por defecto es 0.
Puerto SIP local	Define el puerto SIP local que permite escuchar y transmitir. El valor por defecto es 5060 para la Cuenta 1.
Espera luego de falla de registro SIP	Especifica el intervalo de reintento de registro si se falla en el proceso de registro. El valor predeterminado es de 20 segundos.
Tiempo vencimiento SIP T1	Tiempo de espera SIP T1. La configuración predeterminada es 0.5 segundos
Tiempo de espera SIP T2	Tiempo de espera SIP T2. La configuración predeterminada es 4 segundos
Transporte SIP	Determina el protocolo de red utilizado para el transporte SIP. Los usuarios pueden elegir entre TCP, UDP y TLS.
Esquema SIP URI cuando se utiliza TLS	Especifica si "sip:" o "sips:" se utilizará cuando se selecciona TLS / TCP para el transporte SIP. La configuración predeterminada es "sorbo:".
Use Puerto Efímero Actual en contacto con TCP/TLS	Define si el puerto efímero real en contacto con TCP/TLS se puede utilizar o no. Esto se utiliza cuando se selecciona TLS/TCP para la transferencia SIP. La configuración predeterminada es "No".
Remover OBP de Ruta	Configure para eliminar el proxy de salida de la ruta. Esto se utiliza para que la extensión SIP notifique al servidor SIP que el dispositivo está detrás de un NAT/Firewall.
Soportar SIP Inst. ID	Define si el SIP Instance ID es soportado o no, la configuración por defecto es Sí.
SUBSCRIBIR para Indicador de Mensaje (MWI)	Cuando se establece en "Sí", un SUBSCRIBIR para indicación de mensaje en espera se enviará periódicamente. El teléfono es compatible con sincronización y no sincronización MWI. La configuración predeterminada es "No".
SUBSCRIBE para Registro	Cuando se establece en "Sí", un SUBSCRIBE para el registro será enviado periódicamente. La configuración predeterminada es "No".
Habilitar 100rel	El uso del método PRACK (Reconocimiento provisional) permite fiabilidad a respuestas provisionales SIP (1xx serie). Esto es muy importante con el fin de

	apoyar la conexión en red PSTN. Para invocar una respuesta fiable provisional, la etiqueta 100rel se añade al valor de la cabecera necesaria de los mensajes de señalización iniciales.
Mostrar identificador de llamadas	Cuando se establece en "Auto", el teléfono buscará el identificador de llamadas en el orden de la identidad de la cabecera P-Asserted, Encabezado Remote-Party-ID y de la cabecera del SIP INVITE entrante. Cuando se establece en "Desactivado", todas las llamadas entrantes se muestran con "no disponible". Cuando se establece en "From Header", el teléfono mostrará el identificador de llamadas basado en el encabezado de la SIP INVITE entrante. La configuración predeterminada es "Auto".
Usar Privacy-Header	Controla si el encabezado de privacidad se presentara en el mensaje SIP INVITE o no. La configuración por defecto es "Predeterminada", es cuando la función especial "Huawei IMS" está activada, el encabezado de privacidad no se mostrará en INVITE. Si se establece en "Sí", la cabecera de privacidad siempre se mostrará en el INVITE. Si se establece en "No", la cabecera de privacidad no se mostrará en el INVITE
Usar encabezado P-Preferred-Identity	Controla si el P-Preferred-Identity de cabecera se presentara en el mensaje SIP INVITE o no. La configuración por defecto es "Predeterminada", es cuando la función especial "Huawei IMS" esta activa, el P-Preferred-Identity de cabecera no se mostrara en el INVITE. Si se establece en "Si", el P-Preferred-Identity de cabecera siempre se mostrara en el INVITE. Si se establece en "No", el P-Preferred-Identity no se mostrara en el INVITE
<b>Cuenta x -&gt; Configuraciones SIP -&gt; Funciones avanzadas</b>	
Centro de llamadas Broadsoft	Cuando esta opción es activada, la función de sincronización clave se activa independientemente de la configuración WEB, la configuración predeterminada es No.
Evento hotelero	Habilitar la función de eventos de Hotelería Broadsoft. La configuración predeterminada en No.
Estado del centro de llamadas	Cuando se establece en "Sí", el teléfono enviará mensajes SUBSCRIBE al servidor para obtener la condición de centro de llamadas. La configuración predeterminada es "No".
En línea	Cuando se establece en "Sí", los usuarios pueden seleccionar "Ausente", "En línea" o "Ocupado" desde el menú de la pantalla LCD como el estado de la cuenta y publicarlo en centros de llamadas (función Gensys especial). La configuración predeterminada es "No".
Sincronización de Función Principal	Esta función se utiliza para la sincronización de llamadas Broadsoft. Cuando está habilitada, la función DND y desvío de llamadas puede ser sincronizado con el servidor Broadsoft. La configuración por defecto es "Desactivada".

URI Conferencia	Configure el URL para conferencias cuando usa la función de llamadas Broadsoft de N-vías.
URL de Música en espera	Configure el URL para la música en espera para las llamadas en espera si el servidor lo admite
Función especial	Diferentes fabricantes de soft switch tienen diferentes requerimientos especiales. por lo tanto los usuarios pueden necesitar seleccionar funciones especiales para cumplir con estos requerimientos. Los usuarios pueden elegir entre Estándar, Nortel MCS, Broadsoft, CBCOM, RNK, Sylantro o Huawei IMS dependiendo del tipo de servidor. La configuración por defecto es "Estándar"
<b>Cuenta x -&gt; Configuración SIP -&gt; Tiempo de sesión</b>	
Vencimiento de Sesión	El parámetro SIP que permite periódicamente "refrescar" la sesión a través de una solicitud SIP (UPDATE, o re-INVITE). , Si no hay una actualización a través de un mensaje UPDATE o re-INVITE, la sesión se dará por terminada una vez que el intervalo de la sesión caduque. La expiración de sesión es el tiempo (en segundos) en que la sesión se considera agotada, siempre y cuando no haya antes una transacción exitosa de actualización de sesión. El valor predeterminado es de 180 segundos.
Min-SE	La expiración mínima de sesión (en segundos). El valor predeterminado es de 90 segundos.
Temporizador de Llamada saliente (Caller-Request)	Si se establece en "Si" y la ubicación remota soporta temporizadores de sesión, el teléfono usara un temporizador de sesión cuando realiza llamadas salientes.
Temporizador de Llamada entrante (Callee-Request)	Si se establece en "Si" y la ubicación remota soporta temporizadores de sesión, el teléfono usará un temporizador de sesión cuando recibe llamadas entrantes.
Forzar Temporizador	Si forzar temporizador se establece en "SI", el teléfono utilizará el temporizador de sesión incluso si la ubicación remota no es compatible con esta característica. Si forzar temporizador se establece en "No", el teléfono activara el temporizador de sesión solo cuando la ubicación remota soporta esta función. Para desactivar el temporizador de sesión, seleccione "No".
Especificar Refresco UAC	Como llamante, seleccione UAC para actualizar el teléfono; o seleccione UAS para usar llamadas o el servidor proxy para actualizar.
Especificar Refresco UAS	Como llamante, seleccione UAC para utilizar llamadas o servidor proxy para actualizar o refrescar, o seleccione UAS para usar el teléfono para refrescar
Forzar INVITE	El temporizador de la sesión puede ser actualizado utilizando el método INVITE o el método UPDATE. Seleccione "Sí" para usar el método INVITE para actualizar el temporizador de la sesión..



### Cuenta x -> Configuraciones SIP -> Ajustes de seguridad

Revisar los certificados del dominio	Define si los certificados de dominio serán verificados o no cuando TLS/TCP es usado para transporte SIP. La configuración por defecto es "No".
Validar Mensajes Entrantes	Define si los mensajes entrantes se validaran o no. La configuración predeterminada es "No".
Revisar ID-Usuario SIP en INVITE recibidos	Si se establece en "Si", el ID de usuario SIP se verificara en la solicitud INVITE entrante. Si no coincide con el ID del usuario del teléfono, la llamada será rechazada. La configuración por defecto es "No".
Aceptar SIP entrante solo desde el proxy	Cuando se establece en "Sí", la dirección SIP (URL) de la solicitud en el mensaje entrante SIP será verificada. Si no coincide con la dirección del servidor SIP configurada para la cuenta SIP del teléfono, la llamada será rechazada. La configuración predeterminada es "No".
Autenticar INVITE entrante	Si se establece en "Si", El teléfono pondrá a prueba el INVITE entrante con autenticación SIP y respuesta 401 sin autorización. La configuración predeterminada es No.

### Cuenta x -> configuraciones de audio

Enviar DTMF	Especifique el mecanismo para transmitir los dígitos DTMF. hay 3 modos soportados: en audio que significa que el DTMF se combinan en la señal de audio (no muy fiable con baja velocidad de códec por bits), a través de RTP (RFC2833), o a través de SIP INFO
Tipo de DTMF Payload	Configure el método de envío DTMF usando RFC2833. El valor por defecto es 101.
vocoders de voz preferido	7 tipos diferentes de vocoders de voz son compatibles con el teléfono, incluyendo G.711 u-law (PCMU), G.711 A-law (PCMA), G.723.1, G.729A / B, G.722 (banda ancha), iLBC y G726-32. Los usuarios pueden configurar vocoders en una lista de preferencias que se incluye con el mismo orden de preferencia en el mensaje SDP.
Use el primera coincidencia en el códec de voz en el 200OK SDP	Cuando se establece "Si", El dispositivo usara la primera coincidencia del códec de voz recibida del 200OK, La configuración por defecto es "No".
Modo SRTP	Activa el modo SRTP. La configuración por defecto es "Desactivado".
RTP Simétrico	Define si RTP simétrico es soportado o no. La configuración por defecto es "No".
Supresión de Silencio	Controle la función Supresión de silencio/VAD para los códec G.723 y G.729. Si se establece en "Si", Cuando es detectada la supresión de silencio, una pequeña cantidad de paquetes de VAD (en lugar de paquetes de audio) se enviarán durante el período de silencio. Si se establece en "No", esta función

	estará desactivada. La configuración predeterminada es "No".
Tramas de Voz por TX	Configura el número de tramas de voz transmitidas por paquete. Al configurar esto, debe tenerse en cuenta que el valor del "ptime" para el SDP cambiará con las diferentes configuraciones. Este valor está relacionado con el códec utilizado y las tramas reales que se transmiten durante la carga útil de la llamada. Para los usuarios finales, se recomienda utilizar la configuración por defecto, una configuración incorrecta puede influir en la calidad del audio. Es hasta 10/20/32/64 para G711/G726/G723/otros códecs respectivamente.
frecuencia G723	Selecciona la tasa de codificación para el códec G723. El valor por defecto es 5.3kbps.
Modo de paquete G.726-32	Seleccione "ITU" o "IETF" para modo G726-32.
Tamaño de trama de iLBC	Seleccione el tamaño del paquete iLBC. El valor por defecto es 30ms.
Clase de iLBC-payload	Especifique el método de envío iLBC. El valor por defecto es 97. El rango válido está entre 96 y 127.
Tipo de Jitter Buffer	Seleccione ya sea fijo o adaptable, basado en las condiciones de la red. La configuración por defecto es "Adaptable".
Longitud del Jitter Buffer	Seleccione Bajo, intermedio, o Alto velocidad basado en las condiciones de la red. La configuración por defecto es "intermedio".
<b>Cuenta x -&gt; Configuraciones de llamada</b>	
Marcación Rápida	Seleccione si se activa o no la marcación anticipada. Si se configura en "Si", El proxy SIP debe soportar respuesta 484. La configuración por defecto es "No".
Prefijo para Plan de Marcado	Establece el prefijo a cada número marcado.
Plan de Marcado	<p>Un plan de marcado establece el número esperado y el patrón de dígitos de un número de teléfono. Este parámetro configura el plan de marcado permitido para el teléfono.</p> <p>Reglas del plan de marcado:</p> <ul style="list-style-type: none"> <li>• Dígitos aceptados: 1,2,3,4,5,6,7,8,9,0 , *, #, A,a,B,b,C,c,D,d;</li> <li>• Gramática: x – cualquier dígito desde 0-9;</li> <li>• xx+ - números de al menos 2 dígitos</li> <li>• xx. – solo números de 2 dígitos.</li> <li>• ^ - Excluir</li> <li>• [3-5] – cualquier dígito desde 3, 4, o 5</li> </ul>

- [147] - cualquier dígito desde 1, 4, o 7
- <2=011> - reemplaza el dígito 2 con 011 al marcar
- | - para crear otras reglas en el plan de marcado

- Ejemplo 1: {[369]11 | 1617xxxxxx}

Permite 311, 611, y 911 o cualquier número de 10 dígitos con que comience con los números 1617;

- Ejemplo 2: {^1900x+ | <=1617>xxxxxx}

Bloquee cualquier número que comience con 1900 o añada el prefijo 1617 a cualquier número de 7 dígitos;

- Ejemplo 3: {1xxx[2-9]xxxxxx | <2=011>x+}

Permite cualquier número que comience con el número 1 y continúe con 3 números de cualquier dígito, y seguido de cualquier número entre 2 y 9, seguido de cualquier número de 7 dígitos o permite cualquier longitud de número pero que comience con el número 2, y reemplaza el 2 con 011 cuando se marcan.

Ejemplo de un plan de marcado simple que se usa en un hogar u oficina en los EE.UU.:

{ ^1900x. | <=1617>[2-9]xxxxxx | 1[2-9]xx[2-9]xxxxxx | 011[2-9]x. | [3469]11 }

Explicación de la regla de ejemplo (lectura de izquierda a derecha):

- ^1900x. - impide llamar a cualquier número que empiece por 1900;
- <=1617>[2-9]xxxxxx - permite marcar el código de área local (617) a números marcados con 7 dígitos y código de área 1617 se añadirán automáticamente;
- 1[2-9]xx[2-9]xxxxxx |- permite la marcación de cualquier número EE.UU. / Canadá con 11 dígitos de longitud;
- 011[2-9]x - permite que las llamadas internacionales empezando por 011;
- [3469]11 - permite marcar números especiales y de emergencia 311, 411, 611 and 911.

**Note:**

En algunos casos en los que los usuarios desean marcar números como \*123 para activar el correo de voz u otras aplicaciones proporcionada por su proveedor de servicios, el \* debe ser predefinido dentro de la característica de plan de marcación. Un plan de marcado de ejemplo será: {\*x+} que permite al

	usuario marcar * seguido de cualquier longitud de los números.
Retardo para Desvío de Llamada	Define el tiempo de espera (en segundos) antes de desviar la llamada si no contesta. El valor predeterminado es de 20 segundos. El rango válido es de 1 a 120.
Habilitar Funciones de Llamadas	Cuando está activado, no molestar, Desvío de llamadas y otras funciones de llamadas se puede utilizar a través del código de función local en el teléfono. Si se establece en "No", el código de la función local será desactivado y el código de función ITSP se puede utilizar. La configuración predeterminada es "Sí". Si se establece en "No", la tecla de función de desviar todas las llamadas será ocultada de la cuenta 1.
Deshabilitar Llamadas-Perdidas	Configure los ajustes de registro de llamadas en el teléfono. Usted puede registrar todas las llamadas, solo registrar las llamadas entrantes/llamadas salientes o desactivar el registro. La configuración por defecto es "registro de todas las llamadas".
Tono de Timbre de Cuenta de usuario	Permite a los usuarios configurar el tono de timbre de la cuenta. Los usuarios pueden elegir entre diferentes tonos de timbre en el menú desplegable.
Coincidir ID de llamada entrante	<p>Especifica las reglas de coincidencia con un número, el patrón o el texto Info Alert. Cuando el identificador de llamada entrante o el Info Alert coincide con la regla, el teléfono sonará con el tono de timbre distintivo que haya seleccionado. Reglas de coincidencia:</p> <ul style="list-style-type: none"> <li>Especifique el número a coincidir, ejemplo: 8321123;</li> <li>Un patrón definido con cierta longitud usando <b>x</b> y <b>+</b> para especificar, Donde <b>x</b> puede ser cualquier número desde 0 a 9. Ejemplos:  <b>xx+</b> : un número de al menos 2 dígitos;  <b>xx</b> : un número de solo dos dígitos;  <b>[345]xx</b>: número de 3 dígitos que comiencen con los dígitos 3, 4 o 5;  <b>[6-9]xx</b>: número de 3 dígitos que comiencen con los dígitos 6 y 9.</li> <li>Texto Alert Info</li> </ul> <p>Los usuarios pueden configurar la regla de coincidencia como un texto determinado (por ejemplo, la prioridad) y seleccionando el tono de timbre personalizado asignado a la misma. El tono de timbre personalizado se puede utilizar si el teléfono recibe SIP INVITE con encabezado Alert-Info en el siguiente formato:</p> <p style="text-align: center;">Alert-Info: &lt;http://127.0.0.1&gt;; info=priority</p> <p>Selecciona el tono de timbre distintivo para la regla de coincidencia. Cuando el identificador de llamada entrante o Info Alert coincide con la regla, el teléfono sonará con el timbre seleccionado.</p>

Expiración de Timbre	Define el tiempo de espera (en segundos) de timbrado si no hay respuesta. El valor predeterminado es de 60 segundos. El rango válido es de 30 a 3600
Enviar Anónimo (Anonymus)	Si se establece en "Si", el "From" en los mensajes salientes INVITE se establecerá en el anonimato, esencialmente el bloqueo del identificador de llamadas que se muestre.
Rechazo llamadas anónimas	Si se establece en "Sí", las llamadas anónimas serán rechazadas. La configuración predeterminada es "No".
Contestar Automáticamente	Si se establece en "Sí", el teléfono encenderá automáticamente el altavoz para contestar las llamadas entrantes después de un breve timbrado.
Permitir Contestar Automáticamente según Call-Info	Si se establece en "Sí", el teléfono encenderá automáticamente el altavoz para contestar las llamadas entrantes después de un breve timbrado, basado en el SIP info enviado desde el servidor/proxy. El valor por defecto es "No".
Target Contact: para Refer-To	Si se establece en "Si", el "Refer-To" de cabecera usa la información de cabecera del contacto transferido para la transferencia atendida. La configuración por defecto es "No".
Transferir Conferencia al Colgar	Define si la llamada se transfiere a la otra parte si el iniciador de la conferencia cuelga. La configuración predeterminada es "No".
Tiempo de no-teclear	Define el tiempo de espera (en segundos) para la marcación. Si no pulsa ninguna tecla después de que el tiempo de espera, los dígitos se enviarán. El valor por defecto es 4 segundos.
Use # como Tecla de Marcado (Send)	Permite a los usuarios configurar el "#" como la tecla para "Marcar". Si se establece en "Sí", la tecla "#" inmediatamente marcará los dígitos ingresado por el teclado. En este caso, esta tecla sencillamente equivalente a la tecla "SEND o MARCAR". Si se establece en "No", la tecla "#" se incluye como parte de la secuencia de marcación o dígito.

## DEFINICIONES DE LA PAGINA DE AJUSTES

### Ajustes -> Configuración general

Puerto RTP local	Este parámetro define el puerto local RTP usado para escuchar y transmitir. Es el puerto base RTP para el canal 0. Cuando se configura el canal 0 se utiliza este valor de puerto para RTP, el canal 1 se utilizara el valor del puerto +2 para RTP. El puerto local RTP va desde 1024 hasta 65400 y debe ser un número par. El valor por defecto es 5004.
Use puerto aleatorio	Cuando se establece en "Si", este parámetro forzara la generación aleatoria del puerto local SIP y del puerto RTP. Esto usualmente es necesario cuando se tienen varios teléfonos detrás un mismo full cone

	NAT. La configuración por defecto es "SI" (Este parámetro se debe establecer en "No" Para que funcione la llamada IP rápida).
Intervalo keep-alive	Especifica la frecuencia con la que el teléfono enviara un paquete UDP en blanco al servidor SIP con el fin de mantener el "Puerto abierto" en el NAT del router. El valor predeterminado es de 20 segundos..
Use NAT IP	La dirección IP del NAT usada en los mensajes SIP/SDP. Este campo está en blanco en la configuración predeterminada. Sólo se debe utilizar si se requiere por el ITSP.
Servidor STUN	La dirección IP o nombre de dominio del servidor STUN. Resultados de resolución STUN se muestran en la página de estado de la interfaz gráfica de usuario Web. Sólo los routers NAT no simétrico funcionan con STUN.
Modo Publico	<p>Configura Activar/Desactivar el modo público para la función de escritorio compartido en el teléfono. Si se establece en "Si", los usuarios tendrían que introducir la dirección del servidor SIP de la cuenta 1, luego reiniciar el teléfono. Cuando se inicia el teléfono, los usuarios tendrán que introducir el ID de usuario SIP y Contraseña en la pantalla LCD para acceder y utilizar el teléfono</p> <p><b>Nota:</b> Cuando el teléfono esta en modo publico en la pantalla de inicio de sesión, presione la tecla CONF y se mostrara la dirección IP del teléfono.</p>
<b>Ajustes -&gt; Funciones de llamadas</b>	
Auto-Marcado al Descolgado	Configure un nombre de usuario o extensión para que se marque automáticamente cuando el teléfono es descolgado. El teléfono usara la primera para hacer la llamada. La configuración por defecto es "No".
Tiempo limite de descolgado	Si se ha configurado, Cuando el teléfono esta descolgado, Se colgara después de un tiempo de espera (en segundos). El valor por defecto es de 30 segundos. El rango valido es de 10 a 60 segundos.
Deshabilitar Llamada en Espera	Desactivar la función de llamada en espera. La configuración por defecto es "No".
Deshabilitar Tono de Llamada en Espera	Deshabilitar Tono de Llamada en Espera
Deshabilitar Llamadas Directas vía IP	Desactivar llamada IP directa. La configuración por defecto es "No".
Usar Llamada-IP Rápida	Cuando se establece en "Si", Los usuarios pueden marcar una dirección IP en el mismo segmento LAN o VPN ingresando el último octeto de la dirección IP. Para hacer una llamada IP rápida, descuelgue el teléfono y

	<p>marque #XXX (X es 0-9 y XXX &lt;=255), el teléfono hará la llamada IP directa a aaa.bbb.ccc.XXX donde aaa.bbb.ccc viene de la dirección IP local, independientemente de la máscara de subred. #XX o #X también son validas, el 0 a la izquierda no es requerido. No requiere de ningún servidor SIP para hacer la llamada IP rápida. La configuración por defecto es "No".</p>
Deshabilitar conferencia	<p>Desactivar la función de conferencia. La configuración por defecto es "No".</p>
Desactivar DTMF en pantalla durante llamada	<p>Cuando se establece en "Si", Los dígitos DTMF ingresados durante la llamada no se mostraran en la pantalla. La configuración por defecto es "No".</p>
Habilitar que la Tecla MultiFunción envíe DTMF	<p>Habilitar la tecla multiuso para enviar DTMF durante la llamada. La configuración por defecto es "No".</p>
Deshabilitar Transferencia	<p>Desactivar la función de transferencia de llamadas. La configuración por defecto es "No".</p>
En llamada marque el numero y presione la tecla de transferencia	<p>Configura el número del teléfono para marcar como DTMF durante la llamada utilizando el botón TRANSFERENCIA.</p>
Transf. Auto-Atendida	<p>Si se establece en "Si", El teléfono usara la Transferencia Atendida por defecto. La configuración por defecto es "No".</p>
No escapar '#' como %23 en SIP URI	<p>Especifica si se debe reemplazar # por él %23 o no para algunas situaciones especiales. La configuración por defecto es "No".</p>
Clic-para-Función de marcado	<p>Permitir clic-para-función de llamada. La configuración por defecto es "Desactivada".</p>
Tiempo de Espera para Escribir	<p>Define el intervalo (en segundos) para guardar el historial de llamadas del teléfono. El valor predeterminado es de 300 segundos.</p>
Máximo Registros sin Guardar	<p>Define el número de registros no guardados antes de escribirse en la memoria del teléfono. El valor predeterminado es de 200 entradas.</p>
<b>Ajuste -&gt; Tono de timbrado</b>	
<p>Tonos de llamada en progreso: Tono de timbrado del sistema Tono de marcado Tono de mensaje en espera Tono de retorno de llamada Tono de llamada en espera Tono de ocupado</p>	<p>Configure el timbrado o las frecuencias de los tonos basados en los parámetros de telecomunicaciones locales. El valor predeterminado es estándar norteamericano. Las frecuencias deben ser configurados con valores conocidos para evitar sonidos molestos de tono alto.</p> <p><b>Sintaxis:</b> f1=val,f2=val[,c=on1/off1[-on2/off2[-on3/off3]]];</p> <p>(La frecuencias están Hz ya la cadencia viva y muerta están en 10ms)</p> <p>Viva (On) es el periodo de timbrado (en 'ms'), mientras que Muerta (Off) es el período de silencio. Con el fin de establecer un timbrado continuo,</p>

Tono de Reorder	OFF debe ser igual a cero. De lo contrario, sonará en ms y la pausa de OFF ms y luego repetir el patrón. Hasta tres cadencias son compatibles.
Ganancia del tono de llamada en espera	Configure la ganancia del tono de llamada en espera para ajustar el nivel de volumen del tono, la configuración predeterminada es es "Bajo
<b>Ajustes -&gt; Control de audio</b>	
Modo de	<p>Cuando la diadema está conectada al teléfono, los usuarios pueden utilizar el botón de la diadema en "Modo predeterminado" o "Cambiar a auricular/Altavoz".</p> <ul style="list-style-type: none"> <li>• Modo predeterminado: <ul style="list-style-type: none"> <li>➢ Cuando el teléfono está en reposo, presione el botón de la diadema para conectar el teléfono y hacer llamadas a través de la diadema. El icono de la diadema se mostrará en la pantalla de marcación/en estado de conversación.</li> <li>➢ Cuando hay una llamada entrante, presione el botón de la diadema para contestar la llamada.</li> <li>➢ Cuando hay una llamada activa con la diadema, presione el botón de la diadema para finalizar la llamada.</li> <li>➢ Cuando se está utilizando el Altavoz/auricular en la marcación/en estado de conversación, presione el botón de la diadema para cambiar a la diadema. Pulse de nuevo para finalizar la llamada. O pulse Altavoz/auricular para volver al modo anterior.</li> </ul> </li> <li>• Cambiar a diadema/Altavoz: <ul style="list-style-type: none"> <li>➢ Cuando el teléfono esta en modo de espera, presione la tecla de la Diadema para cambiar al modo de Diadema. El icono de la diadema será mostrado en el lado izquierdo de la pantalla. En este modo, si presiona el botón de altavoz o la tecla de línea para obtener tono de marcado y usar la diadema.</li> <li>➢ Cuando hay una llamada activa, presione el botón de la diadema para alternar entre la diadema y el altavoz.</li> </ul> </li> </ul>
Tipo de diadema	Seleccione el tipo de diadema desde la diadema RJ9 o la diadema Plantronics EHS. La configuración predeterminada es "Normal".
Siempre timbrar en el altavoz	Para activar/desactivar el altavoz para que suene cuando el auricular se está usando en modo "Alternar diadema/altavoz". Si se establece en "Sí", cuando el teléfono está en el modo "Alternar diadema/altavoz", el auricular y el altavoz sonarán en una llamada entrante. La configuración predeterminada es "No".
Ganancia TX de la diadema	Configura la ganancia de transmisión del auricular. El valor por defecto



(dB)	es 0dB.
Ganancia RX de la diadema (dB)	Configura la ganancia de recepción del auricular. El valor predeterminado es 0 dB
Ganancia en Auricular (dB)	Configura la ganancia de transmisión del auricular.
<b>Ajustes -&gt; Pantalla LCD</b>	
Contraste del LCD	Configura el nivel de contraste de la pantalla (del 0 al 20). El valor por defecto es 10.
<b>Ajustes -&gt; Fecha y hora</b>	
Servidor NTP	Define la dirección URL o IP del servidor NTP. El teléfono puede obtener la fecha y hora desde el servidor.
Permitir Opción 42 de DHCP para omitir servidor NTP	Define si la opción 42 del servidor DHCP debe anular el servidor NTP o no. Cuando está activada, la opción 42 del servidor DHCP anulará el servidor NTP si está configurado en el LAN. La configuración por defecto es "Yes".
Zona Horaria	Configura la fecha y hora utilizada en el teléfono de acuerdo con la zona horaria especificada
Zona Horaria Auto definida	<p>Este parámetro permite a los usuarios definir su propia zona horaria. La sintaxis es: <b>std offset dst [offset], start [/time], end [/time]</b> Por defecto esta configurado en: <b>MTZ+6MDT+5,M4.1.0,M11.1.0</b></p> <p><b>MTZ+6MDT+5</b> Esto indica una zona horaria de 6 horas de diferencia ya 1 hora adelantada durante el horario de verano, que es la hora central de USA. Si es positivo (+), la zona horaria local está al oeste del Meridiano de Greenwich (A.K.A: Internacional o meridiano de Greenwich); Si es negativo (-), la zona horaria local es del Este.</p> <p><b>M4.1.0,M11.1.0</b> El primer numero indica el mes: 1,2,3..., 12 (para Enero, Feb, ..., Dec). El segundo número indica la iteración n-ésima del día de la semana: (1er Domingo, 3er Martes...). Normalmente 1, 2, 3, 4 Son usados. Si 5 es usado, Esto significa la última iteración del día de la semana. El 3er numero indica el día de la semana: 0,1,2,...,6 ( para Dom, Lun, Mart, ... , Sab). Por lo tanto, este ejemplo es el horario de verano que comienza a partir del primer domingo de abril hasta el 1er domingo de noviembre.</p>
Formato de la fecha de la pantalla	<p>Configure el formato de visualización de la fecha en la pantalla LCD. Los siguientes formatos son compatibles:</p> <ul style="list-style-type: none"> <li>aaaa-mm-dd: 2012-07-02</li> </ul>

	<ul style="list-style-type: none"> <li>• mm-dd-aaaa: 07-02-2012</li> <li>• dd-mm-aaaa: 02-07-2012</li> <li>• dddd, MMMM dd: Viernes, Octubre 12</li> <li>• MMMM dd, dddd: Octubre 12, Viernes</li> </ul>
Formato de la hora de la pantalla	Configure la hora de visualización mostrado en la pantalla LCD en formato de 12-horas o 24-horas. La configuración predeterminada es en formato de 12 horas.
<b>Estado -&gt; Servicio Web</b>	
Activar Act. Clima	Permite activar o desactivar la actualización del tiempo en el teléfono. La configuración predeterminada es "Sí". Si se establece en "No", la pantalla de la información del tiempo no se mostrará.
Código Ciudad	Configure el código del tiempo de la ciudad para que el teléfono busque la información del tiempo. La configuración por defecto es "Automática" y la información del tiempo se obtendrá basándose en la ubicación de la IP del teléfono si está disponible. De lo contrario, especifique el código de ciudad autodefinida. Por ejemplo, USCA0638 es el código de la ciudad de Los Ángeles, CA, Estados Unidos.
Intervalo de Actualización	Especifica el intervalo de tiempo para la actualización (en minutos). El valor predeterminado es 15 minutos
Unid. De medición	Especifica la unidad de medida para la información meteorológica que se mostrará en el teléfono.
<b>Ajustes -&gt; aplicaciones XML</b>	
Bajar Pantalla inicial XML	Si configura activar la descarga del archivo XML para la pantalla en espera. Los Usuarios pueden seleccionar HTTP/HTTPS/TFTP para descargar el archivo XML para la pantalla en espera. La configuración por defecto es "No".
Descargar pantalla XML en el Arranque	Si se establece en "Sí", el archivo XML para pantalla en espera será descargado cuando el teléfono inicie. la configuración por defecto es "No".
Usar nombre de archivo personalizado	Especifica el archivo XML personalizado para la descarga de la pantalla en espera
Dirección de servidor para Pantalla inicial XML	Configure la ruta del servidor para descargar el archivo XML para la pantalla de espera. Este campo puede ser una dirección IP o URL, con hasta 256 caracteres.

## DEFINICIONES DE LA PAGINA DE RED

Red -> Configuraciones básica	
Protocolo de Internet	Seleccione el prefijo IPv4 o el prefijo IPv6.
Dirección IPv4	Permite a los usuarios configurar los ajustes de red adecuados en el teléfono para obtener la dirección IPv4. Los usuarios pueden seleccionar "DHCP", "IP estática" o "PPPoE". De forma predeterminada, se establece en "DHCP".
Nombre del Host (Opción 12)	Especifica el nombre del cliente. Este campo es opcional pero puede ser requerido por algunos proveedores de servicio de Internet.
Vendor Class ID (Opción 60)	Usado por los clientes y servidores para intercambiar vendor class ID.
Cuenta PPPoE	Introduzca el ID de la cuenta PPPoE.
Clave PPPoE	Introduzca la contraseña de la cuenta PPPoE
Nombre del Servicio PPPoE	Introduzca el nombre del servicio PPPoE
Dirección IPv4	Ingrese la dirección IP cuando usa dirección IP estática para IPv4.
Máscara de Subred	Ingrese la máscara de subnet cuando usa IP estática para IPv4.
Gateway	Ingrese la puerta de enlace predeterminada cuando usa IP estática para IPv4.
Servidor DNS 1	ngrese el servidor DNS 1 cuando se utiliza IP estática para IPv4.
Servidor DNS 2	ngrese el servidor DNS 2 cuando se utiliza IP estática para IPv4.
Servidor DNS preferido	Introduzca el servidor DNS de su preferencia para IPv4.
Tipo de dirección IPv6	Permite a los usuarios configurar los ajustes de red correspondientes en el teléfono para obtener la dirección IPv6. Los usuarios pueden seleccionar "Auto-configurado" o "Configuración estática" para el tipo de dirección IPv6.
Dirección IPv6 estática	Introduzca la dirección IPv6 estática cuando se utiliza "Configuración estática" IPv6.
El tamaño del prefijo IPv6	Ingrese la longitud del prefijo IPv6 cuando usa la "Configuración estática" para IPv6.
Prefijo IPv6 (64 bits)	Ingrese el prefijo IPv6 (64 bits) cuando el prefijo estático es usado en "Configurado estática" para IPv6.
Servidor DNS 1	Ingrese el servidor DNS 1 cuando se utiliza IP estática para IPv6.
Servidor DNS 1	Ingrese el servidor DNS 2 cuando se utiliza IP estática para IPv6.
Servidor DNS preferido	Introduzca el servidor DNS de su preferencia para IPv6.
Red -> Configuraciones avanzadas	
Modo 802.1X	Permitir que el usuario active/desactive el modo 802.1x en el teléfono. El

	valor por defecto está desactivado. Para activar el modo 802.1x, este campo debe establecerse en EAP-MD5.
Identidad 802.1X	Ingresar la identificación para el modo 802.1x
Contraseña MD5	Introduzca la contraseña MD5 para el modo de 802.1X.
Certificado CA 802.1X	Cargue el certificado CA 802.1X al teléfono; o borre el certificado CA 802.1X existente en el teléfono.
Certificado de Cliente 802.1X	Cargue el certificado de cliente 802.1X al teléfono; o borre el certificado de cliente 802.1X existente en el teléfono.
Proxy HTTP	Especifique la dirección URL del proxy HTTP para que el teléfono envíe los paquetes. El servidor proxy actuará como intermediario para encaminar los paquetes al destino
Proxy HTTPS	Especifique la dirección URL del proxy HTTPS para que el teléfono envíe los paquetes. El servidor proxy actuará como intermediario para encaminar los paquetes al destino.
QoS Nivel 3	Define el parámetro QoS Capa 3. Este valor es usado para calidad de servicio en redes Diff-Serv o MPLS. El valor por defecto es 12.
QoS Nivel 2	Asigna la etiqueta de la VLAN capa 2 QoS para los paquetes. El valor por defecto es 0
Valor de prioridad 802.1p Capa 2 QoS 802.1p	Asigna el valor de prioridad de los paquetes QoS capa 2. El valor por defecto es 0. El rango válido es de 0 a 7.
Modo de Puerto de PC	Configura el modo de puerto PC. La configuración predeterminada es "Activada". Cuando se establece en "Desactivada", el puerto PC está apagado. Cuando se establece en "Espejo", el tráfico en el puerto LAN pasará a través de puerto de PC, así que los usuarios pueden capturar un trace del teléfono mediante la conexión de un PC al puerto PC del teléfono

## DEFINICIONES DE LA PAGINA DE MANTENIMIENTO

### Mantenimiento -> Acceso Web

Desactivar Telnet	Desactivar el acceso telnet. La configuración por defecto es "No".
Contraseña de usuario	Establecer la nueva contraseña de usuario para el acceso Web GUI, Este campo distingue entre mayúsculas y minúsculas.
Confirmar contraseña	Confirma el campo con la contraseña del usuario, esta contraseña debe ser igual a la ingresada en el campo anterior.
Contraseña de administrado	Permite a los usuarios cambiar la contraseña de administrador. El campo de la contraseña se oculta deliberadamente después de hacer clic en el botón

	“Actualizar” para fines de seguridad. Este campo distingue entre mayúsculas y minúsculas, con una longitud máxima de 30 caracteres.
Confirmar contraseña	Confirma el campo con la contraseña del administrador, esta contraseña debe ser igual a la ingresada en el campo anterior.
<b>Mantenimiento -&gt; Actualización y aprovisionamiento</b>	
Actualización y Provisión de Firmware	Especifica cómo se enviara la solicitud de actualización del firmware y el aprovisionamiento: Buscar siempre un nuevo firmware, Buscar nuevo Firmware solamente cuando FW pre/sufijo cambia, Siempre omitir revisión de Firmware.
Contraseña del Archivo XML de Config.	La contraseña para cifrar el archivo de configuración XML utilizando OpenSSL. Esto es necesario para el teléfono pueda descifrar el archivo cifrado de la configuración XML.
Nombre de usuario HTTP/HTTPS	El nombre de usuario para el servidor HTTP/HTTPS.
Contraseña HTTP/HTTPS	La contraseña para el servidor HTTP/HTTPS.
Actualizar Vía	Permite a los usuarios elegir el método de actualización de firmware: TFTP, HTTP o HTTPS.
Dirección Servidor de Firmware	Define la ruta del servidor para el firmware. Puede ser diferente al configurado en el servidor del aprovisionamiento.
Dirección Servidor de Config	Define la ruta del servidor de aprovisionamiento. Puede ser diferente a la del servidor de actualización de firmware.
Prefijo de archivo de Firmware	Permite a su ITSP bloquear las actualizaciones de firmware. Si está configurado, sólo el firmware con la coincidencia de sufijo cifrado se descargará y se instalara el teléfono.
Sufijo de archivo de Firmware	Permite a su ITSP bloquear las actualizaciones de firmware. Si está configurado, sólo el firmware con la coincidencia de sufijo cifrado se descargará y se instalara el teléfono.
Prefijo de archivo de Config	Permitir a su ITSP bloquear actualizaciones automáticas si se ha configurado, Solo el archivo de configuración con el sufijo correspondiente encriptado se descargará y se instalara en el teléfono.
Sufijo de archivo de Configuración	Permitir a su ITSP bloquear actualizaciones automáticas si se ha configurado, Solo el archivo de configuración con el sufijo correspondiente encriptado se descargará y se instalara en el teléfono.
Permitir opción 66 y opción 43 para sobre escribir el servidor	Si la opción 43 del servidor DHCP o la 66 está habilitada del lado de la LAN, el servidor TFTP se puede redirigir. La configuración predeterminada es "Si".

Permitir opción 120 DHCP para sobre escribir el servidor SIP	Habilita la opción DHCP 120 del servidor local para reemplazar el servidor SIP en el teléfono. La configuración predeterminada es "No".
Actualización automática	Activa la actualización y el aprovisionamiento automático. La configuración predeterminada es "No".
Hora del día (0-23)	Defina la hora del día en la que se verificaran las actualizaciones en el servidor HTTP/TFTP de firmware o cambios en los archivos de configuración.
Día de la Semana (0-6)	Define un día de la semana para verificar si hay actualizaciones o cambios en los archivos de configuración en el servidor HTTP/TFTP.
Autenticar archivo de configuración	Se Autenticaran los archivo de configuración antes de la aceptación. La configuración predeterminada es "No".
<b>Mantenimiento -&gt; Syslog</b>	
Servidor Syslog	La dirección URL o dirección IP del servidor syslog para que el teléfono los mensajes Syslog.
Nivel Syslog	<p>Selecciona el nivel de registro de syslog. El valor predeterminado es Ninguno. Hay 4 niveles: DEBUG, INFO, WARNING y ERROR. El Mensajes Syslog se envían basándose en los siguientes eventos:</p> <ul style="list-style-type: none"> <li>• Modelo del producto/versión Firmware (Nivel INFO);</li> <li>• Información NAT relacionada (Nivel INFO);</li> <li>• Enviar o recibir mensajes SIP (Nivel DEBUG);</li> <li>• Resumen de mensajes SIP (Nivel INFO);</li> <li>• Llamadas entrantes y salientes (Nivel INFO);</li> <li>• Cambio en el estado de registro (Nivel INFO);</li> <li>• Códec negociado (Nivel INFO);</li> <li>• Ethernet vinculado (Nivel INFO);</li> <li>• Excepción de chips SLIC (Niveles WARNING y ERROR);</li> <li>• Excepción de memoria (Nivel ERROR).</li> </ul>
Enviar registro SIP	Determina si el registro SIP se incluirá en los mensajes de registro del sistema o no. La configuración predeterminada es "No".
Auto recuperación de estado anormal	Configure la recuperación automática o no cuando el teléfono está en funcionamiento anormal. La configuración por defecto es "Si".
<b>Mantenimiento -&gt; Lenguaje</b>	
Idioma en Pantalla	Seleccione el idioma de visualización en el teléfono.
Sufijo del archivo de lenguaje	Especifique el sufijo del archivo de lenguaje que será descargado
<b>Mantenimiento -&gt; TR-069</b>	
Activar TR-069	Activa TR-069. La configuración predeterminada es "No".

ACS URL	URL para el servidor de auto configuración (ACS). (ej., http://acs.micompañia.com, o dirección IP)
Nombre de usuario TR-069	Nombre de usuario para TR-069.
Contraseña TR-069	Contraseña para TR-069.
Activar informe periódico	Activa los informes periodicos. Si se establece en "Sí", el dispositivo enviara paquetes para informa al ACS. La configuración predeterminada es "No".
Intervalo de envío de informes periódicos	Configura el intervalo para enviar paquetes información periódicamente al ACS
Nombre de usuario de solicitud de conexión	Nombre de usuario ACS para la conexión del teléfono.
Contraseña de solicitud de conexión	Contraseña ACS para la conexión del teléfono.
Puerto de solicitud de conexión	Puerto ACS para la conexión del teléfono.
Certificado CPE SSL	El archivo Cert para la conexión del teléfono ACS a través de SSL.
Llave privada CPE SSL	La llave privada del archivo Cert para la conexión del teléfonos ACS a través SSL.
<b>Mantenimiento -&gt; Seguridad</b>	
Configuración vía menú del Teclado	<p>Configura el control de acceso de los usuarios para realizar configuraciones desde el teclado del menú. Hay tres opciones diferentes:</p> <ul style="list-style-type: none"> <li>• <b>No restringido.</b> Se puede acceder a todas las opciones desde el menú del teclado.</li> <li>• <b>Solo configuraciones básicas.</b> La opción de CONFIGURACIÓN no se mostrará desde el menú del teclado a los usuarios.</li> <li>• <b>Modo Restringido.</b> CONFIGURACIÓN, FUNCIONES DE FABRICA y OPCIONES DE REDES no se mostraran a los usuarios al acceder al menú del teclado.</li> </ul>
Activar el bloqueo del teclado usando la tecla asterisco	<p>Si se establece en "Sí", el teclado puede ser bloqueado presionando y manteniendo la tecla asterisco * por cuatro segundos. Un icono aparecerá en la pantalla para indicar que el teclado esta bloqueado. La configuración predeterminada es "Sí".</p> <p><b>Nota:</b> Cuando el teclado esta bloqueado los usuarios deberán presionar y mantener la tecla asterisco por 4 segundos y luego deberán ingresar la contraseña para desbloquear el teclado</p>
Contraseña para	Configure la contraseña para bloquear o desbloquear el teléfono. Se permiten

bloquear/desbloquear	hasta 32 caracteres.
Certificado SSL TLS	Certificado SSL usado para el transporte SIP en TLS/TCP.
Llave privada SSL TLS	Llave privada SSL usada para el transporte SIP en TLS/TCP.
Contraseña de la llave privada SSL TLS	Contraseña de la llave privada SSL usada para el transporte SIP en TLS/TCP.
Descargar configuración del equipo	Haga Clic para descargar el archivo de configuración del dispositivo en formato .txt

## DEFINICIONES DE LA PÁGINA DE LA AGENDA TELEFÓNICA

### Agenda telefónica -> Contactos

Agregar contacto	Especifique le nombre, apellido, numero de teléfono, cuenta y grupoy grupos para agregar un nuevo contacto en la agenda telefónica.
------------------	---

### Agenda telefónica -> Administración de la agenda telefónica

Activar la descarga de la agenda telefónica a través de archivos XML	Configure para activar la descarga de la agenda telefónica a través de archivos XML. Los usuarios pueden seleccionar descargar el archivo XML desde HTTP/HTTPS/TFTP. La configuración predeterminada es "desactivada".
Dirección del servidor para para la descargar del archivo XML	Configura la ruta del servidor para descargar el archivo XML de la agenda telefónica. Este campo puede ser una dirección IP o URL, con un máximo de 256 caracteres.
Intervalo para descargar la agenda telefónica	Configure el intervalo de tiempo (en minutos) que el teléfono intentara descargar la agenda telefónica. Si se establece en 0, Si se establece en 0 la descarga automática será desactivada. El valor por defecto es 0. El rango válido es de 5 a 720 minutos.
Borrar registros modificados manualmente al descargar el archivo	Si se establece en "Si", Cuando el archivo .XML de la agenda telefónica es descargado, los registros ingresados manualmente serán eliminados automáticamente. La configuración por defecto es "Si".
Descargar agenda telefónica	Haga clic en "Descargar" para descargar el archivo XML de la agenda telefónica en el PC.
Cargar agenda telefónica XML	Haga clic en "Cargar" para cargar el archivo XML de la agenda telefónica en el teléfono.
Tecla de función de la agenda telefónica	Controla el comportamiento de la tecla de la agenda telefónica.

### Agenda telefónica -> LDAP



Dirección de servidor	Configure la dirección IP o el nombre DNS del servidor LDAP.
Puerto	Configure el puerto del servidor LDAP.
Base	Configura la base de la búsqueda LDAP. Esta es la ubicación en el directorio donde enviara la solicitud para comenzar la búsqueda. Ejemplo: dc=Grandstream, dc=com ou=Boston, dc=Grandstream, dc=com
Nombre de usuario	Configura el "Nombre de usuario" para consultar los servidores LDAP. Algunos servidores LDAP permiten enlaces anónimos, en cuyo caso el ajuste se puede dejar en blanco.
Contraseña	Configura la "Contraseña" para consultar los servidores LDAP. El campo se puede dejar en blanco si el servidor LDAP permite usuarios anónimos.
Filtro número LDAP	Configure el filtro de número usado para la búsqueda. Ejemplo: ( (telephoneNumber=%)(Mobile=*)) Devuelve todos los registros con el campo "telephoneNumber" o el campo "Mobile", empezando por el prefijo ingresado;  (&(telephoneNumber=*) (cn=*)) Devuelve todos los registros con el campo "telephoneNumber" que comienzan con el prefijo introducido y "cn" conjunto de campos.
LDAP Name Filter	Configura el filtro usado para la búsqueda de números. Ejemplo: ( (Numero de Teléfono=%)(Mobile=*)) devolver todos los registros que tienen al inicio del campo "Numero de teléfono" o "Móvil" con el prefijo ingresado;  (&(Numero de teléfono=*) (cn=*)) Devolver todo los registros con el "Numero de teléfono" con el prefijo ingresado y con "cn" en el campo.
Version de LDAP	Seleccione la versión de protocolo para que el teléfono enviara las solicitudes. La configuración por defecto es "Versión 3".
Atributos nombre LDAP	Especifica el "Nombre" de atributos de cada registro que retorna de la búsqueda LDAP. Este campo permite a los usuarios configurar varios atributos separados por espacios de nombres. Ejemplo: gn cn sn descripción
Atributos número LDAP	Especifica el "numero" de atributos de cada registro que se devuelve en el resultado de la búsqueda LDAP. Este campo permite a los usuarios configurar

	<p>varios atributos numéricos separados por espacios.</p> <p>Ejemplo: telephoneNumber telephoneNumber Mobile</p>
Nombre de visualización LDAP	<p>Configura la información que se muestra en la pantalla LCD del teléfono. Hasta 3 campos se pueden mostrar.</p> <p>Ejemplo: %cn %sn %Numero de teléfono</p>
Max. Visitas	<p>Especifica el número máximo de resultados que puede devolver el servidor LDAP. Si se establece en 0, el servidor devolverá todos los resultados de búsqueda. El valor por defecto es 50.</p>
Tiempo de espera de la búsqueda	<p>Especifica el intervalo tiempo (en segundos) para procesar la solicitud en servidor y el tiempo de espera de repuesta en el cliente. El valor predeterminado es de 30 segundos. El rango válido es de 0 a 180.</p>
Ordenar resultados	<p>Especifica si el resultado de la búsqueda se ordenan o no. La configuración predeterminada es "No".</p>
Búsqueda LDAP	<p>Configura el número para permitir la búsqueda de LDAP al marcar y recibir llamadas.</p>
Nombre para mostrar en búsqueda	<p>Configura el nombre para mostrar cuando LDAP busca el nombre de llamada entrante o saliente. Este campo debe ser un subconjunto de los atributos del nombre LDAP.</p> <p>ejemplo: gn cn sn descripción</p>

## CONFIGURACIONES NAT

Si los dispositivos se mantienen dentro de una red privada detrás de un firewall, se recomienda el uso de un servidor STUN. Los siguientes ajustes son útiles cuando se usa el servidor STUN:

- **Servidor STUN**

En **Ajustes->Configuraciones genérelas**, ingrese la dirección IP del servidor STUN (o FQDN) si tiene uno, o busque un servidor STUN gratuito en Internet y ingréselo en este campo. Si se utiliza IP pública, mantenga este campo en blanco.

- **Usar puertos aleatorios**

En **Ajustes-> Configuraciones generales**. Este valor depende de la configuración de red. Cuando se establece en "Sí", obligara a la generación aleatoria de tanto del puerto local SIP como el del

puerto RTP. Esto suele ser necesario cuando hay varios GXPs detrás del mismo NAT. Si se utiliza una dirección IP pública, establezca este parámetro en "No".

- **Transversal NAT**

En la pestaña **Cuentas X->Ajustes de red**. La configuración predeterminada es "No", actívelo para permitir que el dispositivo use el transversal NAT cuando esta detrás de un firewall en una red privada, seleccione Keep-Alive, Auto, STUN (con la ruta del servidor STUN configurad) u otra opción según la configuración de la red.

## ACTUALIZACIÓN DEL CLIMA

Para personalizar el GXP1160/GXP1165 para que muestre la información del clima de su ciudad de preferencia, los usuarios pueden ir al web GUI->**Ajustes->Servicios Web** page e ingresar el código de la ciudad siguiendo las opciones:



The screenshot shows the 'Servicio Web' configuration page. It has a title bar 'Servicio Web' and a sub-header 'estado del tiempo'. Below this, there are several settings:

- Activar Act. Clima:** Radio buttons for 'No' and 'SI' (selected).
- Código Ciudad:** Radio buttons for 'Auto' and 'Código Ciudad Auto-Definido' (selected).
- Código Ciudad Auto-Definido:** A text input field containing 'USMA0046'.
- Intervalo de Actualización:** A text input field containing '15'.
- Unid. Grados:** Radio buttons for 'Auto' (selected), 'Fahrenheit', and 'Centígrado'.

At the bottom, there are three buttons: 'Guardar', 'Guardar y aplicar', and 'Reiniciar'.

Figura 4: Actualización del clima

Por defecto, el código de la ciudad está en "Auto", que permite que el teléfono obtenga la información del tiempo basándose en la ubicación por la IP detectada. Para utilizar la opción de "Código de ciudad auto-definido", por favor, siga los siguientes pasos para obtener el código de la ciudad correctamente:

- En el navegador web, vaya a [www.weather.com](http://www.weather.com);
- Ingrese el nombre de la ciudad en el campo de búsqueda. Por ejemplo, Boston, MA. Y haga clic en el botón "BUSCAR";
- El resultado de la búsqueda se mostrará en se mostrara en la barra de direcciones con un URL. por ejemplo,

<http://www.weather.com/weather/right-now/Boston+MA+USMA0046>

- En el enlace de arriba, **USMA0046** es el código de la ciudad que debe ser definido en la opción "Código de ciudad Auto-definido".

Luego de esto, los usuarios puede seguir configurando "El intervalo de actualización" y "Unidad de medición" para mostrar la información del clima.

## MODO PÚBLICO

El GXP1160/GXP1165 soporta escritorio compartido utilizando el modo público. En el modo público, los usuarios pueden iniciar sesión en el teléfono con el ID de usuario y contraseña de la cuenta SIP. Por favor, siga los siguientes pasos para configurar el teléfono de modo público:

- Ingrese la dirección del servidor SIP para la Cuenta 1;
- En el Web GUI->**Ajustes->Configuraciones generales**, establezca la opción "Modo publico" "Sí". Haga clic en "Guardar y aplicar" y reinicie el teléfono;
- Cuando el teléfono inicie, se solicitara el ID y la contraseña SIP para registrarse en el servidor Sip configurado en la cuenta 1. Cuando ingresa la información de la cuenta, presiona la tecla de función "123"/"abc" para cambiar el método de escritura del teclado;
- En la página de inicio de sesión, al pulsar el botón CONF el teléfono mostrará la dirección IP;
- Después de usar el teléfono, vaya a MENÚ de la pantalla LCD-> Cerrar sesión para cerrar la sesión en el modo público.

## EDITAR CONTACTOS Y MARCAR CON UN CLIC

Desde el Web GUI del GXP1160/GXP1165, los usuarios pueden ver los contactos, editar contactos, o marcar números con la función Marcar con un Clic  en la parte superior del Web GUI. En la siguiente figura, la página de contactos mostrara todos los contactos agregados (manualmente o agregados a través de la descarga del archivo XML). Aquí los usuarios pueden agregar nuevos contactos, editar un contacto, o llamar a un contacto o número.

Antes de usar la función Marcar con un clic, asegúrese de que la opción "Marcar con un clic" en el Web GUI-> **Ajustes-> Funciones de llamadas** este activada. Por defecto está desactivado y el icono de marcación en Web GUI estará en color gris .

Al hacer clic en el icono de la parte superior del Web GUI , una nueva ventana de marcación aparecerá para que ingrese el número y haga clic para marcar al número ingresado.

Además, los usuarios pueden enviar directamente el comando para el teléfono haga marcaciones especificando un URL en el navegador web del PC, o en la línea de marcación como se requiere en otros módulos de llamadas.

**[http://Dirección-IP/cgi-bin/api-make\\_call?phonenumber=1234&account=0&password=admin](http://Dirección-IP/cgi-bin/api-make_call?phonenumber=1234&account=0&password=admin)**

En el enlace de arriba, reemplace los campos con

- **Dirección-IP:**  
Dirección IP del teléfono.
- **phonenumber=1234:**  
El numero al que desea llamar
- **account=0:**  
El numero de índice la cuenta para que el teléfono hágala llamada. El índice es 0 para la cuenta 1, 1 para la cuenta 2, 2 para la cuenta 3, y etc.
- **password=admin:**  
La contraseña de inicio de sesión del administrador del teléfono para el acceso al Web GUI.

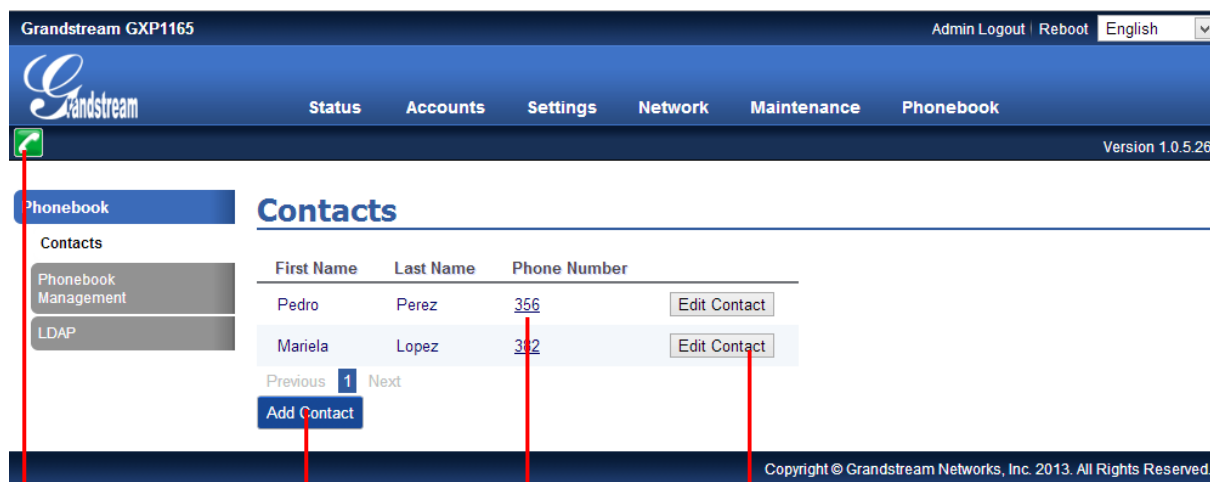

Grandstream GXP1165 Admin Logout Reboot English

Grandstream Status Accounts Settings Network Maintenance Phonebook Version 1.0.5.26

Phonebook Contacts

First Name	Last Name	Phone Number	
Pedro	Perez	356	Edit Contact
Mariela	Lopez	312	Edit Contact

Previous 1 Next

Add Contact

Copyright © Grandstream Networks, Inc. 2013. All Rights Reserved.

Haga clic para marcar desde líneas disponibles.

Agregar contactos.

Haga clic para llamar a este contacto desde el teléfono

Editar contacto.

Figura 5: Web GUI – Agenda telefónica->Contactos



Figura 6: Marcar con un clic

## GUARDAR LOS CAMBIOS DE CONFIGURACIÓN

Después de que los usuarios hacen cambios en la configuración debe hacer clic el botón "Guardar" para salvar los cambios, estos cambios no serán aplicados hasta que haga clic en el botón "Aplicar" en la parte superior de la interfaz grafica de usuario web. O bien, los usuarios pueden pulsar directamente el botón "Guardar y Aplicar". Recomendamos reiniciar o apagar el teléfono después de aplicar todos los cambios.

## REINICIAR DE UBICACIONES REMOTAS

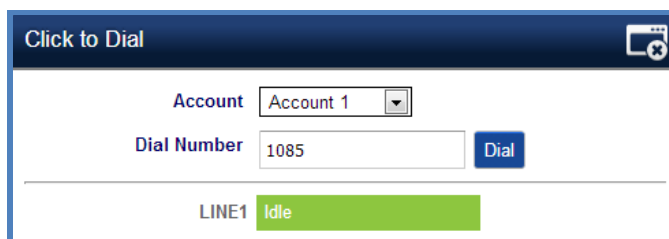
Haga clic el botón "Reiniciar" en la esquina superior derecha de la interfaz grafica de usuario Web para reiniciar el teléfono de forma remota. El navegador mostrará un mensaje de reinicio. Espere aproximadamente 1 minuto para volver a iniciar sesión.

## ACTUALIZACIÓN Y APROVISIONAMIENTO

El GXP1160/GXP1165 se puede actualizar a través de servidores TFTP/HTTP/HTTPS mediante la configuración del URL/dirección IP y la selección del método de descarga. Configure un URL válido para un servidor TFTP o HTTP/HTTPS, el nombre del servidor puede ser una dirección IP o FQDN

### Ejemplos de URLs validos:

firmware.grandstream.com

fw.ipvideotalk.com/gs

Hay dos formas de configurar un servidor de actualización de software: A través del teclado usando la pantalla LCD o a través de la interfaz grafica de configuración Web.

### ACTUALIZACIÓN A TRAVÉS DEL MENÚ DEL TECLADO

Siga los siguientes pasos para configurar la ruta del servidor de actualización a través del menú del teclado del teléfono:

- Presione el botón MENÚ y navegue usando las flechas arriba/abajo para seleccionar la opción Config;
- En las opciones de configuración, seleccione Actualizar;
- Introduzca la ruta del servidor de firmware y seleccionar el método de actualización. La ruta del servidor puede ser en formato de dirección IP o el formato FQDN;
- Pulse la tecla "OK". Una ventana de reinicio será mostrada en la pantalla del teléfono;
- Reinicie el teléfono para que los cambios surtan efecto.

### ACTUALIZACIÓN A TRAVÉS DE LA INTERFAZ GRAFICA DE USUARIO WEB

Abra un navegador Web en el PC e introduzca la dirección IP del teléfono. A continuación, inicie sesión con el nombre de usuario y contraseña de administrador. Luego vaya a la pestaña **Mantenimiento-> Actualización y aprovisionamiento**, escriba la dirección IP o el FQDN del servidor de actualización en el campo "Dirección del servidor de Firmware " y seleccione el método de actualización TFTP o HTTP/HTTPS. Guarde y aplique los cambios haciendo clic en el botón "Guardar y Aplicar". A continuación, haga clic en el botón "Reiniciar" o apague y encienda el teléfono para que el teléfono descargue el nuevo firmware.

Cuando se inicia la actualización, la pantalla mostrara el progreso de la actualización. Cuando haya

terminado, el teléfono se reiniciara nuevamente. Por favor no apague el teléfono o desconecte el cable de red durante este proceso.

La actualización del firmware tarda unos 60 segundos en una LAN controlada o 5-10 minutos a través de Internet. Le recomendamos completar actualizaciones de firmware en un entorno de LAN controlada siempre que sea posible.

## **SIN UN SERVIDOR LOCAL TFTP/HTTP**

Para los usuarios que desean realizar la actualización remota sin un servidor local TFTP/HTTP, Grandstream ofrece un servidor HTTP tipo NAT-friendly. Esto permite a los usuarios descargar las últimas actualizaciones de software para su teléfono a través de este servidor. Por favor, consulte el sitio web:

<http://www.grandstream.com/support/firmware>

Alternativamente, los usuarios pueden descargar un servidor TFTP o HTTP gratuito y realizar la actualización del firmware localmente. Una versión gratuita de un servidor TFTP para Windows:

[http://www.solarwinds.com/products/freetools/free\\_tftp\\_server.aspx](http://www.solarwinds.com/products/freetools/free_tftp_server.aspx)

<http://tftpd32.jounin.net/>.

Instrucciones para la actualización del firmware a través de un servidor TFTP:

1. Descomprimir los archivos de firmware y colocarlos en el directorio raíz del servidor TFTP;
2. Conecte el PC que esta ejecutando el servidor TFTP y el teléfono al mismo segmento LAN;;
3. Inicie el servidor TFTP y vaya al menú de archivos-> Configuración-> Seguridad para cambiar la configuración predeterminada del servidor TFTP de "Solamente recepción" a " Solamente transmisión" para la actualización del firmware;
4. Inicie el servidor TFTP y configure el tipo de descarga a servidor TFTP en la interfaz web de configuración del teléfono;
5. Configure la ruta del servidor de firmware a la dirección IP del PC;
6. Actualice los cambios y reinicie el teléfono.

Los usuarios finales también pueden optar por descargar un servidor HTTP gratis desde

<http://httpd.apache.org/> o usar Microsoft IIS web server.



## DESCARGA DE ARCHIVO DE CONFIGURACIÓN

Los dispositivos SIP Grandstream pueden ser configurados a través de la interfaz Web y también pueden ser configurados a través de un archivo de configuración (binario o XML) a través de un servidor TFTP o HTTP/HTTPS. La "Dirección del servidor Config" es la ruta del servidor TFTP o HTTP/HTTPS donde está alojado el archivo de configuración. Es necesario configurar una dirección URL válida, ya sea en formato FQDN o una dirección IP. La " Dirección del servidor Config " puede ser la misma o diferente a la "Dirección de servidor de firmware".

Un parámetro de configuración está asociado con cada campo en particular en la página de configuración web. Un parámetro consiste en una letra P y de 2 a 3 números (podría ampliarse a 4 en el futuro). Es decir, P2 se asocia con la "Contraseña de administrador" en la interfaz gráfica de usuario Web-> Mantenimiento->Acceso Web/Telnet. Para obtener una lista de parámetros detallada, consulte la plantilla de configuración de la versión de firmware correspondiente.

Cuando los GXP1160/GXP1165 se encienden o se reinician, se envía una solicitud para descargar un archivo XML de configuración llamado "cfgxxxxxxxxxxx.xml" seguido de un archivo llamado "cfgxxxxxxxxxxx", donde "xxxxxxxxxxx" es la dirección MAC del teléfono, es decir, "cfg000b820102ab.xml" y "cfg000b820102ab". Si la descarga del archivo "cfgxxxxxxxxxxx.xml" no tiene éxito, el programa de aprovisionamiento del teléfono descargará un archivo cfg.xml genérico. El nombre del archivo de configuración debe estar en minúsculas.

Para más detalles sobre el aprovisionamiento XML, consulte el siguiente enlace:

[http://www.grandstream.com/general/gs\\_provisioning\\_guide\\_public.pdf](http://www.grandstream.com/general/gs_provisioning_guide_public.pdf)

## RECUPERAR LA CONFIGURACIÓN DE FÁBRICA

### **Advertencia:**

La restauración de la configuración predeterminada de fábrica borrará todos los datos de configuración en el teléfono. Por favor, realice una copia de seguridad o imprima todas las configuraciones antes de realizar el restablecimiento de la configuración predeterminada de fábrica. Grandstream no es responsable si no puede conectar el dispositivo a su proveedor de servicios VoIP por la pérdida de los parámetros de configuración al realizar el restablecimiento de los valores de fábrica.

Por favor, siga las siguientes instrucciones para restablecer los valores de fábrica del teléfono:

- Presione el botón de MENÚ para abrir el menú de configuración del teclado;
- Seleccione la opción "Config";
- Seleccione "Factory Reset";
- Una ventana de advertencia será mostrada para asegurarse de que se desea realizar el restablecimiento de fábrica;
- Presione la tecla "OK" para confirmar, luego de esto el teléfono se reiniciará. Para cancelar el restablecimiento de fábrica, presione la tecla Cancelar.

## EXPERIENCIA CON EL GXP1160/GXP1165

Por favor visite nuestro sitio web: <http://www.grandstream.com> para recibir las actualizaciones más avanzadas hasta la fecha en versiones de firmware, características adicionales, preguntas frecuentes, documentación y noticias sobre nuevos productos.

Le invitamos a navegar por nuestra [documentación relacionada con el producto](#), [Preguntas frecuentes](#) y [Forum](#) para obtener respuestas a sus preguntas generales. Si usted ha comprado nuestros productos a través de un socio certificado de Grandstream o distribuidor, por favor póngase en contacto con ellos directamente para obtener ayuda inmediata.

Nuestro personal de soporte está capacitado y dispuesto a responder a todas sus preguntas. Póngase en contacto con un miembro de nuestro soporte técnico o [abra un ticket de soporte](#) para recibir soporte especializado.

Gracias nuevamente por comprar el teléfono IP Grandstream, estamos seguros que le aportara comodidad y color tanto a su negocio y vida persona